



# + TÜREN KATALOG

2022/23

**KÜNGPLATTEN**

Küng Platten AG  
Menznauerstr. 15 · CH-6130 Willisau  
Tel 041 972 76 76 · Fax 041 972 76 77  
[www.kueng-platten.ch](http://www.kueng-platten.ch)



# WILLKOMMEN BEI JELD-WEN

ENTDECKEN SIE UNSERE EINZIGARTIGEN TÜR-VARIATIONEN FÜR EIN HARMONISCHES GESAMTBILD.



\* Nur im DIN-Sortiment erhältlich.

# INHALT

Einleitung	6	Furnier Türen	56
Unser Plus...	8	Furnier Optima Classic	58 60
Weisse Türen	14	Landhaustüren	62
Optima 30 mit Lisenen	16	Schiebetüren	66
Lombardo	18	Glastüren	76
Optima 30	22	Ganzglastüren Basic	78
Stiltüren	24	Glasrahmentüren	80
Altera	26	Funktionstüren	82
Stiba Plus	28	Einbruchschutz	84
Blankenese	32	Klimaklasse	86
DuriTop-Collection	34	Schallschutz	88
Laminatoberflächen		Feucht- und Nassraum	90
Lack-Oberflächen	44	Zubehör	92
Weisslack, Farblack und Mattlack		Modellübersicht	114
Urban-Collection	48	Norm-Tabellen	116
Schichtstoffoberflächen			
Uni Trend	50		
Uni	52		
Holz-Repro	54		



# UNSERE TÜREN

Was muss eine Tür können? Wir von JELD-WEN glauben, sie muss vor allem eins: Zu Ihnen passen. Und das möglichst lange.

Denn Türen sind in Ihrem Zuhause ein ständiger Begleiter. Meist bleiben sie länger als jegliches andere Mobiliar. Das heisst, sie sollten nicht nur in Form und Funktionalität überzeugen, sondern auch in Bezug auf Qualität, Wohngesundheit und Nachhaltigkeit.

Sie wünschen sich ein harmonisches Gesamtbild? Haben aber unterschiedliche Anforderungen an Ihre Türen? Viele unserer Modelle – ob Innen- oder Wohnungseingangstüren, Glas- oder Holztüren, Bad- oder Küchentüren – haben wir mit einheitlichen Designelementen gestaltet. So lassen sich verschiedenste Türen zu einem optischen Ganzen vereinen.

Für all das steht JELD-WEN! Nicht umsonst gehen seit 1960 Menschen durch unsere Türen und das mittlerweile fast überall auf dem Globus.

Treten Sie ein in die Welt von JELD-WEN und lassen Sie sich von unserem vielfältigen Angebot für Ihr Zuhause inspirieren!



DESIGN & VARIANZ  
LANGLEBIGKEIT  
NACHHALTIGKEIT





# UNSER PLUS AN QUALITÄT

Jeden Tag entwickeln wir von JELD-WEN unsere Türen weiter, überprüfen uns selbst und lassen uns prüfen:

Alle unsere Produkte stellen wir nach nationalen und europäischen Normen und Richtlinien her. Wir sind nach **DIN ISO 9001:2015 zertifiziert** und erfüllen die dort gestellten Anforderungen eines **Qualitätsmanagementsystems**.

Zudem sind wir aktives Mitglied der **RAL Gütegemeinschaft Innentüren aus Holz und Holzwerkstoffen e.V.** und arbeiten in unterschiedlichen Normausschüssen mit: Für höchste Qualitätsansprüche.

Erfahren Sie mehr dazu unter [www.jeld-wen.ch](http://www.jeld-wen.ch)









# UNSER PLUS AN NACH- HALTIGKEIT

Wir haben eine Mission: **So wenig Emissionen wie möglich!**

Deshalb sind unsere Türen aus **Holz**. Denn **Holz ist vollständig recycelbar** und verursacht einen weitaus **geringeren Energieverbrauch und CO<sub>2</sub>-Ausstoss**, als künstliche Materialien.

Unsere Umweltverantwortung reicht jedoch noch weiter: Wir kaufen unser Holz ausschliesslich aus **nachhaltiger, zertifizierter Waldbewirtschaftung**. Dies lassen wir uns durch die **FSC®- und PEFC™-Siegel** bestätigen. Die beiden unterschiedlichen Zertifizierungssysteme sind weltweit anerkannt.

Für unseren Herstellungsprozess bedeutet das: **garantierte Nachhaltigkeit vom Baum bis zur fertigen Tür.**

Erfahren Sie mehr dazu unter  
[www.jeld-wen.ch](http://www.jeld-wen.ch)



# UNSER PLUS AN WOHN- GESUNDHEIT

Wir finden: nicht nur das Klima der Erde sollte geschützt werden, sondern auch das in Ihrem Zuhause. Nachhaltigkeit und Wohngesundheit gehen deshalb bei JELD-WEN Hand in Hand.

Seit 2009 sind wir als einziger Türenhersteller europaweit **Produktpartner des Sentinel Haus Instituts (SHI)**. Die strengen Richtlinien garantieren eine **optimale Qualität der Innenraumluft**.

Erfahren Sie mehr über gesundes Wohnen und darüber, was unsere Türen dazu beitragen können unter [www.jeld-wen.ch](http://www.jeld-wen.ch)



SENTINEL HAUS  
INSTITUT



# UNSERE WEISSEN TÜREN

ZEITLOSE ELEGANZ





Optima 30 , stumpf

# OPTIMA 30 MIT LISENEN



Optima 30 , stumpf



Optima 30 LÖ 62, stumpf



Optima 30 , stumpf



Optima 30 LÖ 20, stumpf



Optima 30 , stumpf



Silberfarbene Gestaltungselemente machen unsere OPTIMA 30 zum edlen und dennoch zurückhaltenden Hingucker.



Detail: eingelassene Lisene

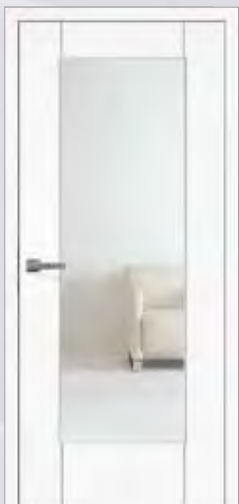

Optima 30 LÖ 20, stumpf



Optima 30, stumpf



Optima 30 LÖ 20, stumpf



Lombardo 2800-6\*, Zarge und Fräsungen in Tiefschwarz

# LOMBARDO

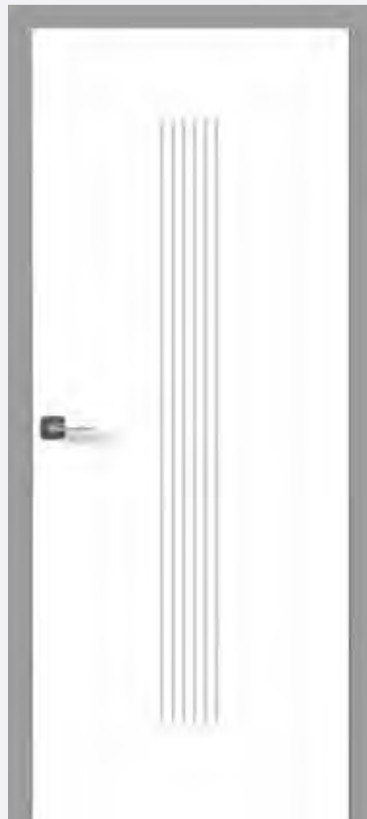

**Lombardo 2800-7**, stumpf  
Fräsungen und Zarge Flint Grey



**Lombardo 2810-3\***, stumpf



Mit farbig lackierten Fräsungen zieht unsere LOMBARDO die Blicke auf sich, ohne aufdringlich zu sein. Wählen Sie aus vier stilvollen Farben aus.

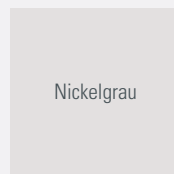

Nickelgrau

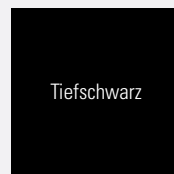

Tiefschwarz

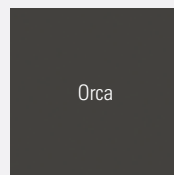

Orca

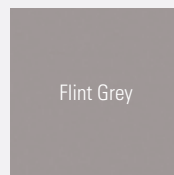

Flint Grey



**Detail:** eingefräste Nut (Tiefe 2 mm)



\* Modelle sind auch mit verkürzten Flächenfräsungen erhältlich (30 mm zur Türblattkante bei horizontalen Nuten).



Alle Modelle sind in Weiss lackiert WL10 (nach RAL 9010) wie auch in Brillantweiss WL16 (nach RAL 9016) erhältlich.

# LOMBARDO



Lombardo 2810-5 LÖ 20



Lombardo 2810-8 LÖ 62



Unsere LOMBARDO ist auch mit verschiedenen Lichtausschnitten erhältlich.

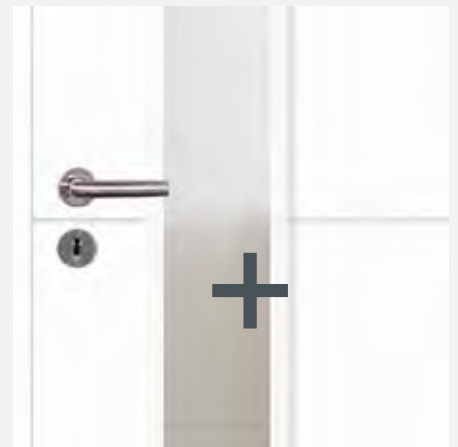

Lombardo 2800-1 LÖ 20,  
stumpf



Lombardo 2810-3 LÖ 20,  
stumpf



Lombardo 2800-4 LÖ 62,  
stumpf





**Lombardo 2810-3\***, stumpf



**Lombardo 2810-5\***, stumpf



**Lombardo 2810-2**, stumpf



**Lombardo 2810-8**, stumpf



**Lombardo 2800-1\***, stumpf



**Lombardo 2800-4\***, stumpf

**!** Alle Modelle sind stumpf einschlagend oder gefälzt erhältlich.

**!** Alle Modelle sind in Weiss lackiert WL10 (nach RAL 9010) wie auch in Brillantweiss WL16 (nach RAL 9016) erhältlich.



Für das gewisse Etwas:  
Unsere Glasleisten erhalten  
Sie in verschiedenen Farben.

# WEISS LACKIERT



**Optima 30**, stumpf  
Brillantweiss WL16  
(nach RAL 9016)



**Optima LÖ 20**  
Weiss lackiert WL10  
(nach RAL 9010)



**Optima LÖ 14**  
Weiss lackiert WL10  
(nach RAL 9010)



**Optima LÖ 40**  
DuriTop Uni Weisslack  
(nach RAL 9010)



**Optima LÖ 62 (schlosseitig)\***  
Brillantweiss WL16 (nach RAL 9016)  
Glasleiste: DuriTop Spezial Orca

! Alle Modelle sind stumpf einschlagend oder gefälzt erhältlich.

! \* Glasausschnitt auch mittig und bandseitig erhältlich.

# UNSERE STIL- TÜREN

WEISS MIT STARKEM  
CHARAKTER







Altera 8904 LA, stumpf

# ALTERA

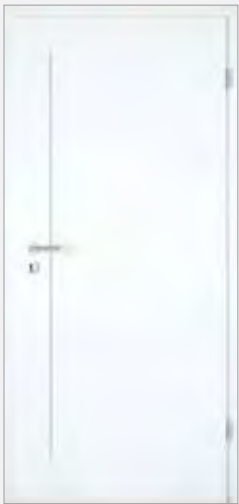

Altera 8901



Altera 8901 LA



Altera 8902 S



Altera 8902 S LA



Altera 8902



Die massive Konstruktion unserer ALTERA verleiht ihr eine besonders hohe Stabilität.



**Altera 8902 LA**



**Altera 8903, stumpf**



**Altera 8903 LA, stumpf**



**Altera 8904\***

# STIBA PLUS



**Stiba Plus 2F**



**Stiba Plus 2FB**



**Stiba Plus 4F**





Unsere STIBA PLUS präsentiert sich in vielen verschiedenen Varianten und fügt sich in jeden Wohnstil ein.

Stiba Plus 4F



# STIBA PLUS



**Stiba Plus 3F LA-1G**



**Stiba Plus 4F LA-1G**



**Stiba Plus 2FB LA-1G**



**Stiba Plus 2FB LA-6G\***



**Stiba Plus 3F LA-6G\***



**Stiba Plus 4F LA-6G\***



**Stiba Plus 4F LA-2G**

Eine Lichtöffnung erzielt eine völlig neue Wirkung. Wählen Sie das passende Glas dazu aus unserem Glassortiment. (siehe Seite 100)



\* Ab 900 mm Türbreite wird die Ausführung LA-9G anstelle LA-6G hergestellt. Lieferbare Abmessungen 600 - 950 x 2015 mm (Breiten in 50 mm Schritten)



Die aufgesetzten Leisten  
verleihen unserer  
BLANKENEZE eine klassi-  
sche und vornehme Optik.



# BLANKENESE



**Blankenese 1F**  
mit verdeckt liegendem Türband TECTUS TE380



**Blankenese 2F**  
mit verdeckt liegendem Türband TECTUS TE380



**Blankenese 3F**



**Blankenese 3FG**



**Blankenese 4FS**

# UNSERE DURITOP- COLLECTION

OBERFLÄCHEN  
NEU ERLEBEN



# DURITOP-COLLECTION



Oberfläche:  
DuriTop Uni ArktisWeiß



Oberfläche:  
DuriTop Uni Grauweiß

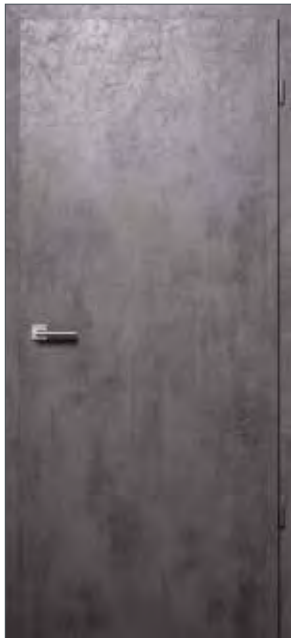

Oberfläche:  
DuriTop Spezial Concrete Anthrazit\*



Oberfläche:  
DuriTop Spezial Concrete hell\*





**DuriTop** ist ein Laminat, das aus dem kontinuierlichen Verpressen mehrerer Lagen Papier mit härtendem Melamin-Kunstharz entsteht. DuriTop Oberflächen sind äußerst widerstandsfähig sowie kratz-, abrieb- und stoßfest.

Oberfläche: DuriTop Spezial Concrete Anthrazit

# DURITOP-COLLECTION



Oberfläche:  
DuriTop Struktur Raucheiche quer\*



Oberfläche:  
DuriTop Struktur Sandeiche quer\*



Oberfläche:  
DuriTop Struktur Raucheiche\*



Oberfläche:  
DuriTop Struktur Sandeiche\*





Oberfläche: DuriTop Struktur Sandeiche quer



Oberflächen, wie von  
der Natur geschaffen:  
Unsere DURITOP  
STRUKTUR.





# DURITOP-COLLECTION



Oberfläche:  
DuriTop Struktur Eiche Barrique\*



Oberfläche:  
DuriTop Struktur Raucheiche\*



Oberfläche:  
DuriTop Struktur Steineiche\*  
Zarge DuriTop Uni Grau

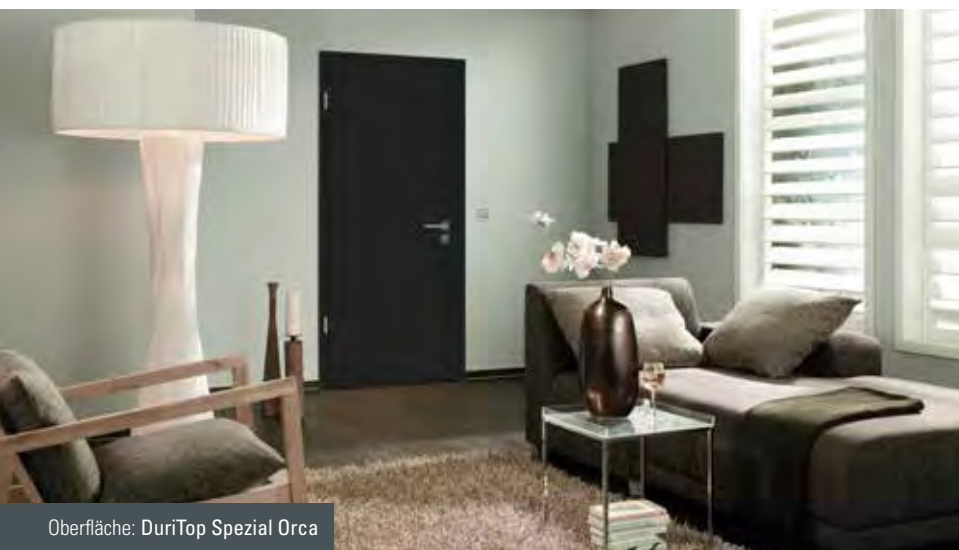

Oberfläche: DuriTop Spezial Orca



# DURITOP-COLLECTION

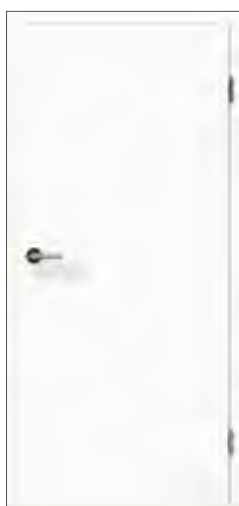

Oberfläche:  
DuriTop Uni UltraWeiss



Oberfläche:  
DuriTop Uni Weiss



Oberfläche:  
DuriTop Uni Grau



Oberfläche:  
DuriTop Spezial Flint Grey



Oberfläche:  
DuriTop Repro Nova Ahorn



Oberfläche:  
DuriTop Repro Rotbuche hell



Oberfläche:  
DuriTop Spezial Orca

# UNSERE LACK- OBERFLÄCHEN

WEISSLACK, FARBLACK  
UND MATTLACK



# WEISS- UND FARBLACK



Oberfläche:  
Weiß lackiert WL10 (nach RAL 9010)



Oberfläche:  
Brillantweiß WL16 (nach RAL 9016)



Oberfläche:  
Nickelgrau FL47 (nach RAL 7047)

# MATTLACK



Oberfläche: Staubgrau ML37 (nach RAL 7037)

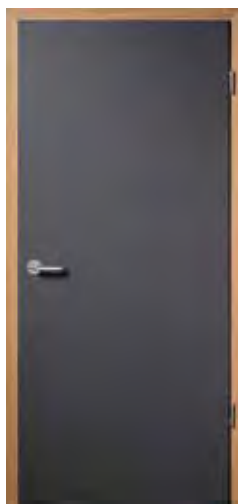

Oberfläche:  
Graphit ML24 (nach RAL 7024)  
Zarge VZ-6, Furnier Eiche lackiert



Oberfläche:  
Staubgrau ML37 (nach RAL 7037)  
Zarge VZ-6, DuriTop Spezial Orca

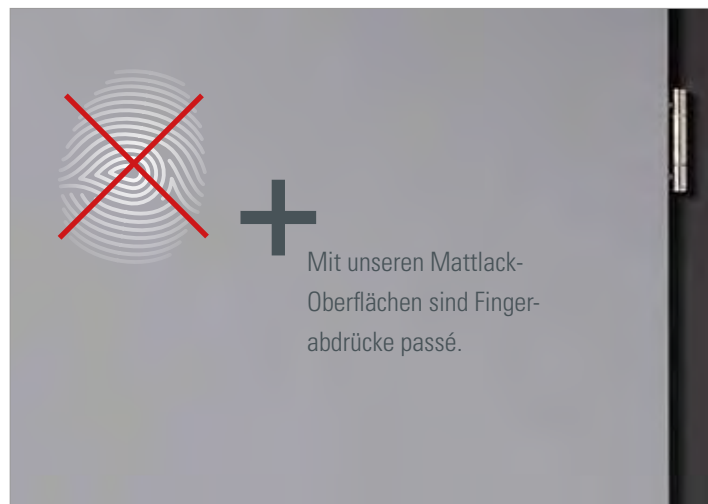

Mit unseren Mattlack-Oberflächen sind Fingerabdrücke passé.

# UNSERE URBAN- COLLECTION

DESIGN & QUALITÄT  
AM PULS DER ZEIT







Offen für den Wow-Effekt? Unsere URBAN Türen setzen Akzente – passend zu Ihrem individuellen Wohnstil.

# URBAN-COLLECTION



Oberfläche:  
Urban Uni Trend Cruise



Oberfläche:  
Urban Uni Trend Shark



Oberfläche:  
Urban Uni Trend Cloud

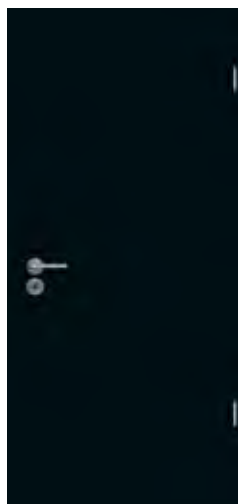

Oberfläche:  
Urban Uni Trend Raven



Oberfläche:  
Urban Uni Trend Cayenne

# URBAN-COLLECTION



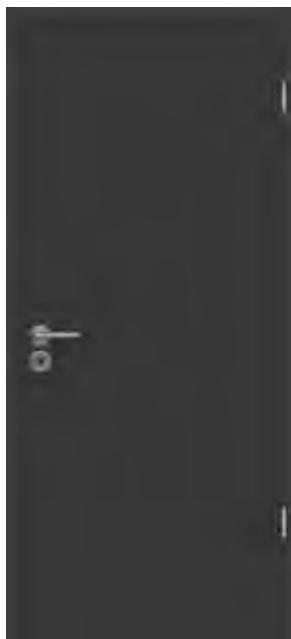

Oberfläche:  
Urban Uni Farben Orca



Oberfläche:  
Urban Uni Farben Titan



Oberfläche:  
Urban Uni Farben Champagne



Oberfläche:  
Urban Uni Farben Chili

# URBAN-COLLECTION



Oberfläche:  
Urban Holz Repro Cosmo Buche



Oberfläche:  
Urban Holz Repro Crest Maple

Der mehrlagige Aufbau und die Qualität der eingesetzten Materialien, machen HPL-Schichtstoffe äusserst widerstandsfähig gegenüber mechanischer, thermischer oder chemischer Beanspruchung.





Oberfläche:  
Urban Holz Repro  
Arcadia Cherry



Oberfläche:  
Urban Holz Repro  
Ulme Périgord

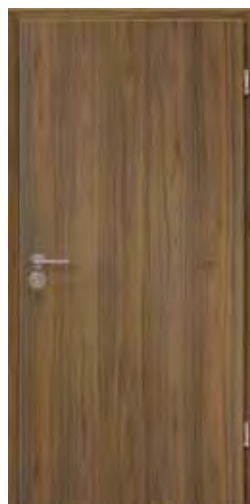

Oberfläche:  
Urban Holz Repro  
Walnut Grove

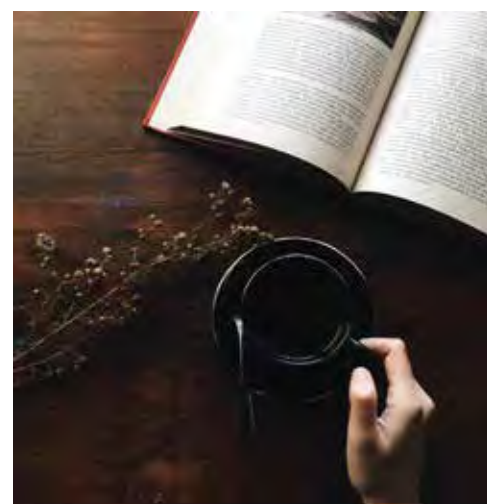

# UNSERE FURNIER TÜREN

IN DER NATUR  
ZU HAUSE





# FURNIER LIVING



Optima 30, Living, Furnier Eiche europ. astig



**Optima 30, Living**  
Furnier Ahorn kanad.



**Optima 30, Living**  
Furnier Eiche europ. astig



**Optima LÖ 23, Living**  
Furnier Eiche europ. astig



**Optima LÖ 62, Living**  
Furnier Eiche



Unsere FURNIER CLASSIC  
Türen vereinen zeitloses  
Design und gemütlichen  
Charme.



# FURNIER CLASSIC



**Optima LÖ 23, Classic**  
Furnier Ahorn kanad.



**Optima 30, Classic**  
Furnier Eiche



**Optima 30, Classic**  
Furnier Eiche spez. hell



**Optima 30, Classic**  
Furnier Buche



**Optima LÖ 62, Classic**  
Furnier Buche

# UNSERE LANDHAUS TÜREN

GEMÜTLICHKEIT PUR



# LANDHAUSTÜREN



**2F**  
Fichte lackiert



**3F**  
Fichte lackiert



In der Natur liegt die Kraft: Unsere LANDHAUSTÜREN bringen Ruhe ins Zuhause und überzeugen durch besondere Stabilität.







**2F LA-1G**  
Fichte lackiert



**2F LA-6G\***  
Fichte lackiert



# UNSERE SCHIEBE- TÜREN

LEICHTIGKEIT  
MIT SYSTEM



# LIBERTY



# SILENCE



Schiebetürsystem Silence v.d.W. Optima 30, Weiss lackiert WL10 (nach RAL 9010)



Detail: Schiebetürbeschlag Silence v.d.W. mit Zarge



Detail: Schiebetürbeschlag Silence v.d.W. ohne Zarge

# INFINITY



**Schiebetürsystem Infinity v.d.W., Lombardo 2810-8, Weiss lackiert WL10 (nach RAL 9010)**



**Schiebetürsystem Infinity v.d.W., Basic 29-3, Satinato mit Rille**



**Detail: Schiebetürsystem Infinity**

# CLASSIC



**Schiebetürsystem Classic v.d.W.**, Optima 30, Weiss lackiert WL10 (nach RAL 9010)



**Schiebetürsystem Classic i.d.W.\***, Optima 30, Weiss lackiert WL10 (nach RAL 9010)



**Detail: Schiebetürkasten** Brillantweiss WL16 (nach RAL 9016)



\* Das Schiebetürsystem Classic i.d.W. ist auch für Ganzglastüren möglich.

# EDELSTAHL



Schiebetürsystem Edelstahl v.d.W., Lombardo 2810-8, Weiss lackiert WL10 (nach RAL 9010)



Detail: Schiebetürsystem Edelstahl v.d.W



# SCHIEBETÜRSYSTEME

Liberty



Oberfläche: Edelstahl-Optik, optional mit Selbststeizug inkl. Dämpfung erhältlich.



Silence



Oberfläche: Edelstahl-Optik, optional mit Selbststeizug inkl. Dämpfung erhältlich.



Edelstahl



Oberfläche: Edelstahl geschliffen



Infinity



Oberfläche: Aluminium EV1 eloxiert (silberfarben), optional mit Selbststeizug inkl. Dämpfung erhältlich.

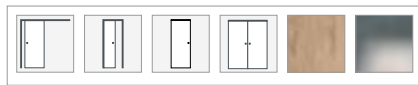

Classic

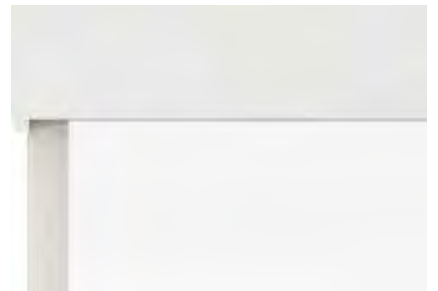

Oberfläche: Holzwerkstoffe

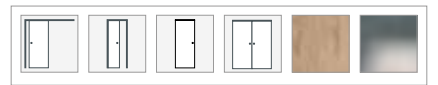

Vor der Wand laufend	In der Wand laufend	einflügelig	zweiflügelig	Schallschutz	Für Holztüren	Für Glastüren (nur i.d.W. laufend)

# SCHIEBETÜRSYSTEME

## Liberty

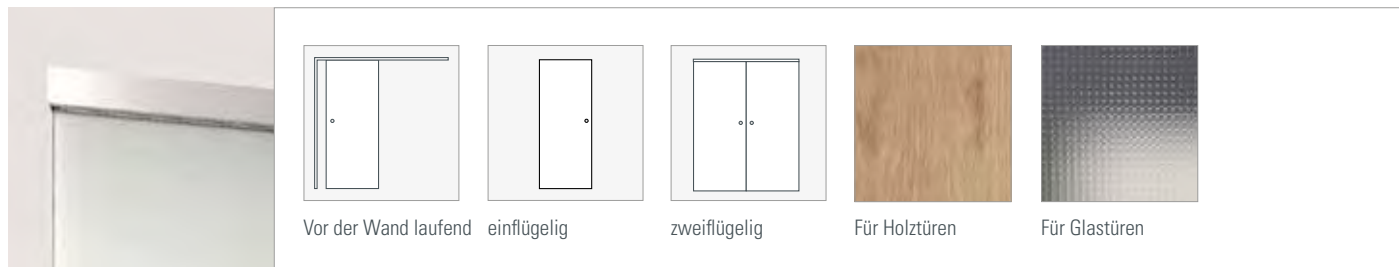

Oberfläche: Edelstahl-Optik, optional mit Selbsteinzug inkl. Dämpfung erhältlich (ab Türblattbreite 450 mm).

## Silence

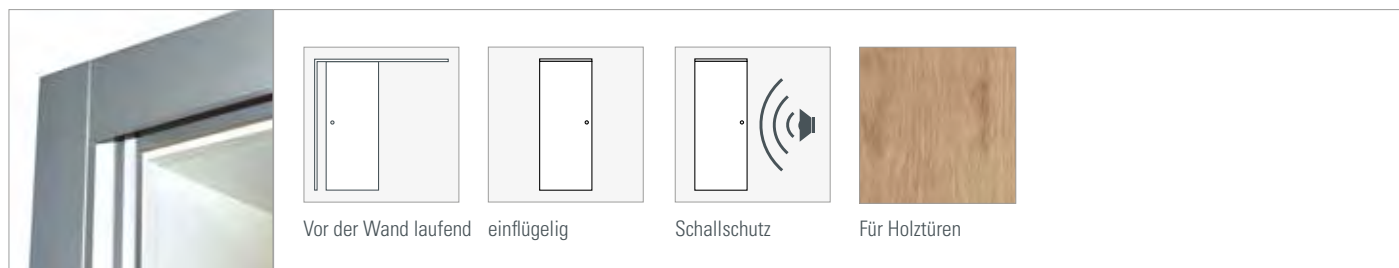

Oberfläche: Edelstahl-Optik, optional mit Selbsteinzug inkl. Dämpfung erhältlich.

## Edelstahl

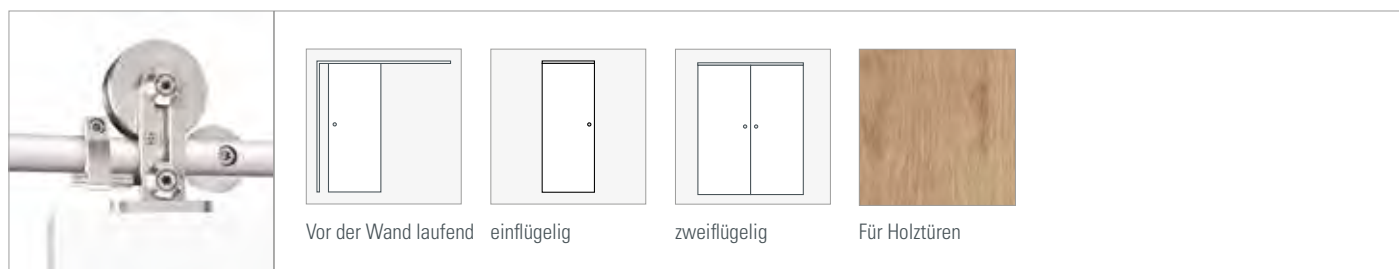

Oberfläche: Edelstahl geschliffen

## Infinity

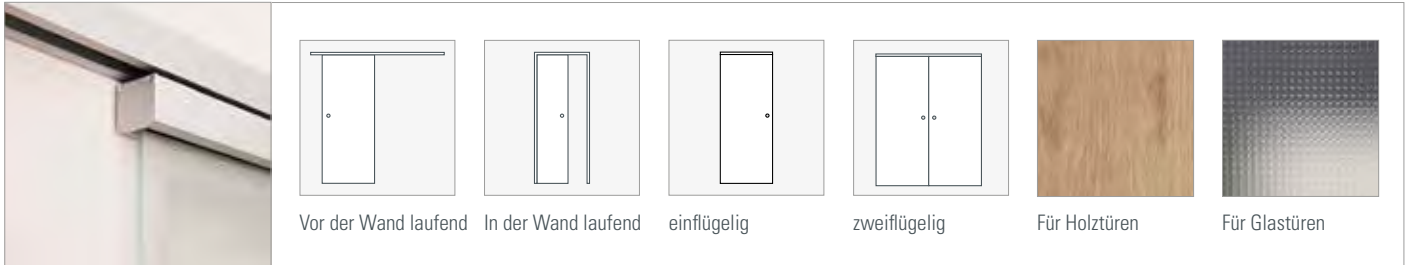

Oberfläche: Aluminium EV1 eloxiert (silberfarben), optional mit Selbsteinzug inkl. Dämpfung erhältlich (ab Türblattbreite 840 mm bei Holz / ab 810 mm bei Glas).  
 Alternativ wählen Sie das Liberty-Schiebetürsystem.

## Classic

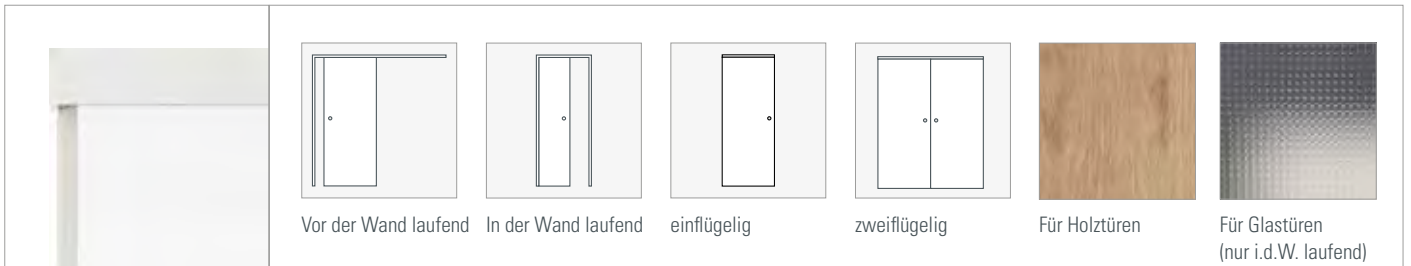

# UNSERE GANZGLAS TÜREN

NEUE PERSPEKTIVEN



\* Nur in DIN-Sortiment erhältlich.

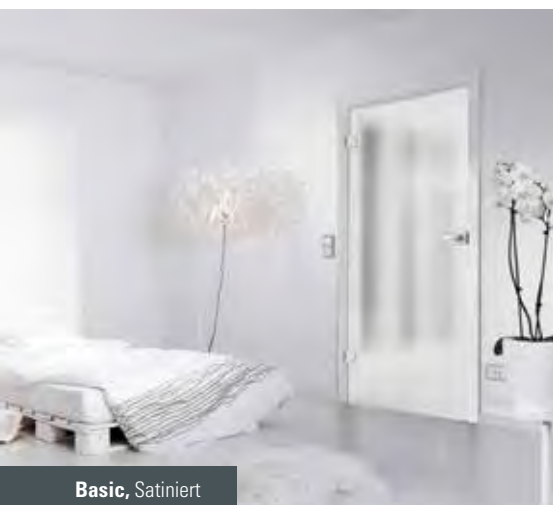

**Basic, Satiniert**

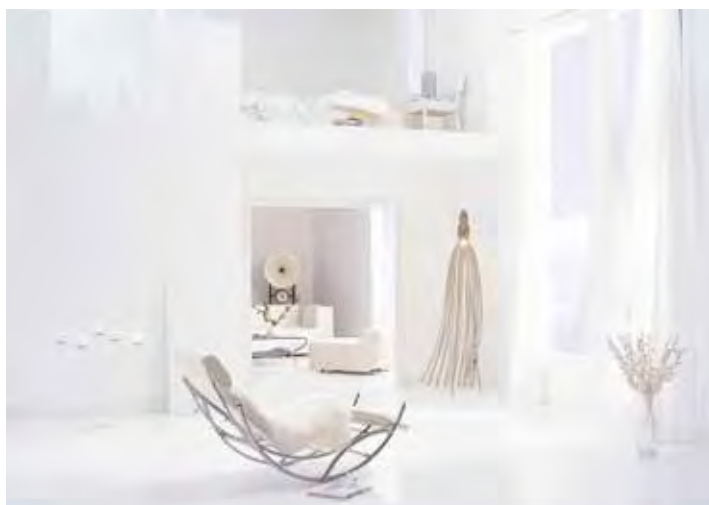

# GANZGLASTÜREN BASIC



**Basic**  
Klarglas



**Basic**  
Satiniert



**Basic 4 Linien**  
Satiniert, Streifen klar





**Sun**  
Satinert, Streifen klar



**Circles**  
Satinert, Streifen klar

# GANZGLASTÜREN BASIC PLUS



**Mid-Bar**  
Satinert, Streifen klar



**Line Variation**  
Satinert, Streifen klar



**Labyrinth**  
Satinert, Streifen klar



**Step-up**  
Satinert, Streifen klar



**Diversity**  
Satinert, Streifen klar



Sie haben die Wahl: Auch unsere GLASRAHMENTÜREN erhalten Sie in vielfältigen Designs und Ausführungen.





# GLASRAHMENTÜREN



**2501**  
mit dreiseitigem Fries  
Klarglas



**2501**  
mit dreiseitigem Fries  
Glas Satinato

# UNSERE FUNKTIONS- TÜREN

GUT GESCHÜTZT



# EINBRUCHSCHUTZ

## Sicherheit von der Polizei empfohlen

Wussten Sie, dass viele herkömmliche Haus- und Wohnungstüren allein mit körperlicher Gewalt, also ohne Einbruchwerkzeuge, aufgebrochen werden können? Es dauert dann meist nur wenige Sekunden, bis der Täter drinnen ist. Häufig völlig unbemerkt.

## Designauswahl

Unsere einbruchhemmenden Türen vereinen Design und Funktion. Sie sind in den verschiedensten Oberflächen und Modellen erhältlich und können sich so harmonisch in das Raumkonzept Ihrer Wohnung einfügen oder als Raumgestalter elegante Akzente setzen. Bei der Schliess- und Öffnungsseite Ihrer Tür müssen Sie sich nicht für eine Oberfläche entscheiden – Sie können auch zwei verschiedene Dekore auswählen.

## EIN GUTES GEFÜHL

Einbruchhemmende Türen werden in sogenannte Widerstandsklassen eingeteilt. Die Auswahl der Widerstandsklasse sollte unter Berücksichtigung der Lage des Gebäudes, der Nutzung und des Sachwertinhalts erfolgen. In der Praxis kommen am häufigsten die Widerstandsklassen RC (Resistance class) 1 bis 3 zum Einsatz.



## TIPPS FÜR EINEN WIRKUNGSVOLLEN EINBRUCHSCHUTZ:

- Nur geprüfte einbruchhemmende Haus- und Wohnungseingangstüren (Elemente) mit Sicherheitsbeschlag einsetzen.
- Die fachgerechte Montage ist Voraussetzung für die einwandfreie Funktion und dauerhafte Gebrauchstauglichkeit von Wohnungseingangstüren. Dies gilt natürlich auch für nachträglich montierte Nachrüstprodukte.
- Wenn ein Schlüssel verloren geht, sollte der Schliesszylinder getauscht werden.
- Die Wohnungstür nicht nur ins Schloss fallen lassen, sondern zusätzlich selbstverriegelnde Schlösser einsetzen.
- Den Wohnungsschlüssel niemals vor der Haustür verstecken. Einbrecher kennen die üblichen Verstecke.
- Türspione und Sperrbügel verwenden – ein gesundes Misstrauen gegenüber Fremden ist ratsam.

DREIFACHVERRIEGELUNG 3  
SCHLIESSPUNKTE (ALS ZUBEHÖR)

VERSTÄRKTE BANDTASCHEN |  
SPEZIALBAND

ALUMINIUMEINLAGE (OPTIONAL)

SPION (ALS ZUBEHÖR)

VOLLSPANEINLAGE  
BZW. SPEZIALEINLAGEN

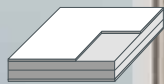

SICHERHEITS-  
SCHUTZBESCHLAG (ALS ZUBEHÖR)

VERSTÄRKTES SCHLIESSBLECH

VERSTÄRKTE BANDTASCHEN |  
SPEZIALBAND

ABSENKBARE BODENDICHTUNG  
(ALS ZUBEHÖR)

### Empfohlene Ausstattung für Wohnungseingangstüren



**RC2 Einbruchschutz**  
Widerstandsklasse RC2



**Schallschutz**  
Schallschutzklasse 3,  $R_{w,R} = 37$  dB



**Klimaklasse III**  
Standfestigkeit des Türblattes bei Temperaturunterschieden

Aufgrund der Energieeinsparverordnung (EnEV) und modernem umweltbewussten Bauen (Niedrigstenergiegebäude) werden Treppenhäuser von Mehrfamilienhäusern oft nicht mehr beheizt. Es entsteht ein hohes Differenzklima zwischen Wohnung und Flur, sodass für Wohnungseingangstüren die Klimaklasse III empfohlen wird.

Siehe RAL-GZ 426 und ifz Info „Verformung von Innentüren“



\* RC2 Ausführung nicht geprüft in der Schweiz.



# KLIMAKLASSE

## Die ist ganz dicht

Drinnen mollig warm, draussen feucht und kühl: Die Klimaklasse gibt an, wie formstabil eine Tür bei unterschiedlichen klimatischen Raumbedingungen ist. Denn wenn sich eine Tür verformt, verliert sie ihre Dichtigkeit und es geht unnötig Energie verloren. Das ist schlecht für das Klima in den eigenen vier Wänden, fürs Portemonnaie und für die Umwelt.

Bei Wohnungseingangstüren ist die Differenz zwischen den Temperaturen und der Luftfeuchtigkeit drinnen und draussen naturgemäss besonders hoch. Achten Sie deshalb auf die passende Klimaklasse, um Energieverluste und Kosten zu vermeiden und das Klima zu schützen.

## Welche Klimaklasse passt zu Ihnen?

Die Güte- und Prüfbestimmungen RAL-GZ 426 definieren drei Klimaklassen:

Einsatzort	Klimaklasse		
	I	II	III
Wohnungsinnentüren zum Wohn-, Arbeits-, Schlaf- und Kinderzimmer	■		
Küche, Abstellraum	■		
Bad, WC	■	■	
Wohnungseingangstüre			■
Türen zu nicht ausgebautem Dachgeschoss			■
Kellerabgangstüren		■	

**Unser Tipp:** Wir empfehlen bei langanhaltend hoher Luftfeuchtigkeit z.B. durch örtliche Gegebenheiten eine Klimaklasse höher zu wählen.

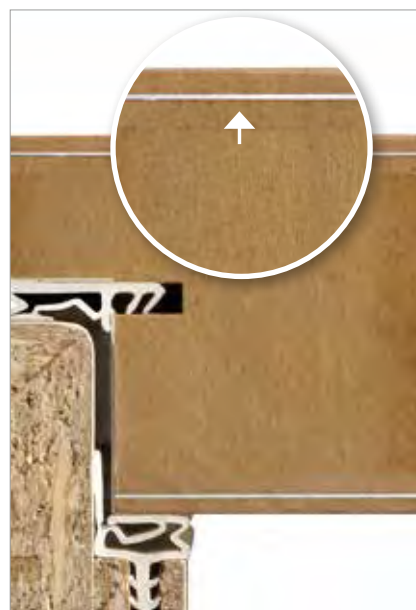

Die Alu-Verbundabsperung für Klimaklasse III sorgt für eine erhöhte Stabilität im Differenzklima.

## Was ist der U-Wert?

Der U-Wert (auch Wärmedurchgangskoeffizient) gibt an, wieviel Wärme pro Stunde, pro m<sup>2</sup> Türfläche, einer bestimmten Dicke hindurchgeht: Der U-Wert ist somit ein Verlustwert. Je kleiner der U-Wert ist, desto besser ist die Wärmedämmung.



Auch für Kinderzimmer,  
Arbeitszimmer und  
Schlafzimmer.



# SCHALLSCHUTZ

Laut sein erlaubt!

Sie haben ein lautes Hobby? Sie wohnen an einer befahreneren Strasse? Oder Sie brauchen mehr Ruhe zum Arbeiten? Dann sollten Sie bei unseren Schallschutzlösungen ganz Ohr sein: Wir bieten unsere Türen mit unterschiedlichen Schalldämmwerten an – ganz auf Ihre Bedürfnisse angepasst.

## Empfohlene Schallschutzklassen für Wohnungseingangstüren

- **Schallschutzklasse 1** bei Wohnungseingangstüren oder Zimmertüren (z.B. Arbeitszimmer) hinter denen sich erst ein/eine Flur/Diele befindet.
- **Schallschutzklasse 3** bei Wohnungseingangstüren hinter denen sich direkt ein Wohnraum befindet (z.B. Appartements).

## Unsere Schallschutzlösungen



Die mechanisch absenk-  
bare Bodendichtung  
hindert Schall und Zugluft.



Zwei Dichtungsebenen durch die integrierte Türfalz-  
dichtung und die akustisch wirksame Zargendichtung.



Schalldämmung durch mehrlagigen Aufbau.

## Darauf sollten Sie achten!

- Der angegebene Schalldämmwert kann nur erreicht werden, wenn Sie alle Einbau- und Montagehinweise berücksichtigen.
- Nur geprüfte Türelemente verwenden (Prüfzeugnis des Herstellers beachten).
- Türelemente entsprechend den Vorgaben des Herstellers einbauen und einstellen (z.B. vollflächige Hinterfüllung der Zarge, korrektes Einstellen von Bodendichtung und Bändern).
- Voraussetzungen im Gebäude (Wandanschlüsse, Schallschutz von Decken und Boden) und Schallnebenwege (Installationsdosen, Schalter, Lüftungskanäle, usw.) berücksichtigen.
- Bei Teppichboden eine geeignete Bodenschiene einsetzen.

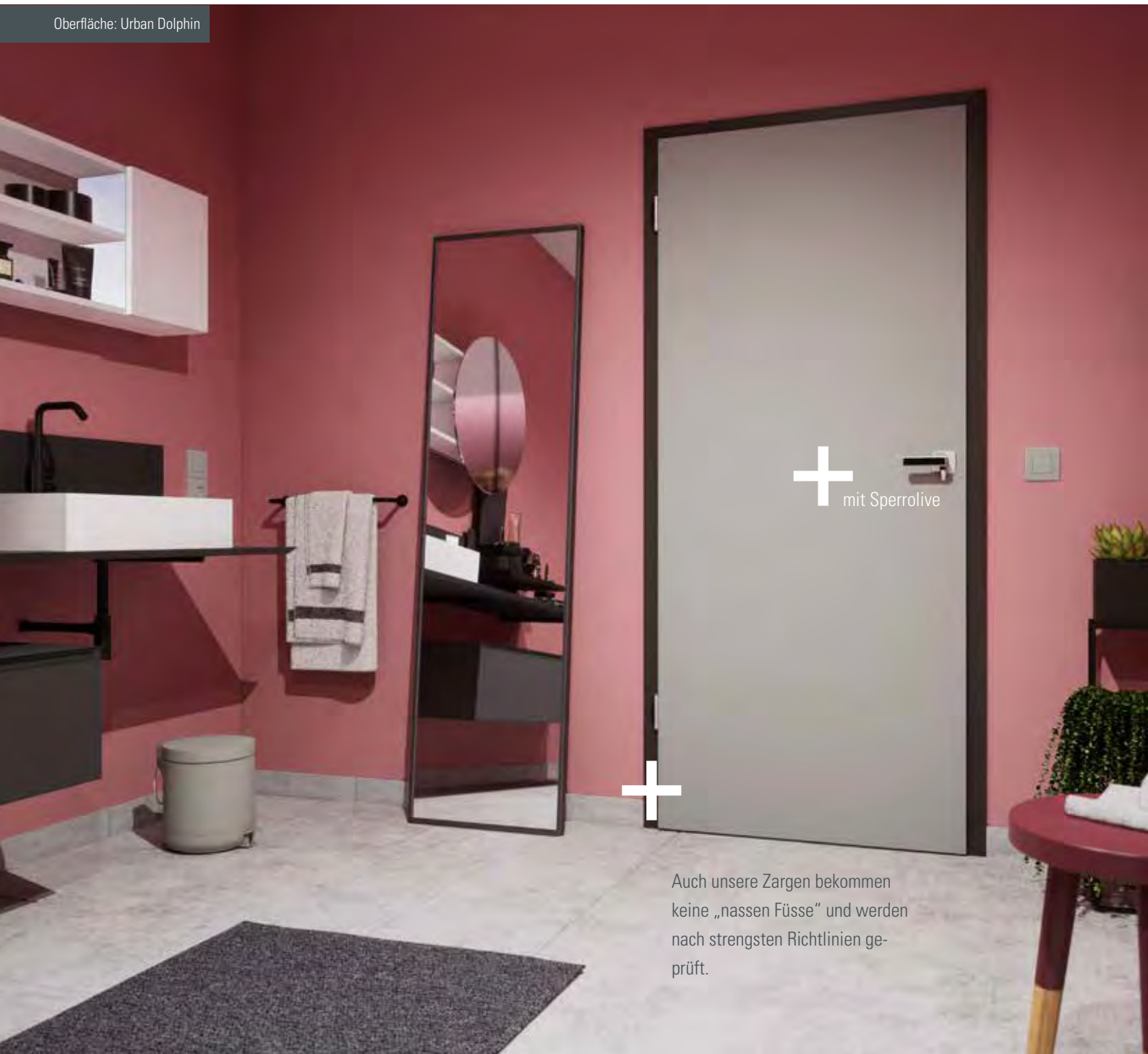

+ mit Sperrolive

+

Auch unsere Zargen bekommen keine „nassen Füße“ und werden nach strengsten Richtlinien geprüft.



# FEUCHT- UND NASSRAUM

## Weist Feuchtigkeit in die Schranken

Wasserdampf vom Duschen, Spritzwasser von plantschenden Kindern oder feuchte Handtücher: Badezimmertüren müssen jeden Tag einiges aushalten. JELD-WEN Feucht- und Nassraumtüren sind gemäss den hohen Anforderungen der Gütegemeinschaft für Innentüren aus Holz und Holzwerkstoffen e.V. geprüft und besonders widerstandsfähig und langlebig.

Zudem ist unser Feucht- und Nasseschutz für viele unterschiedliche Modelle und Designs erhältlich – so müssen Sie auch im Bad weder auf Form noch auf Funktion verzichten und dürfen ruhig mal 'ne grosse Welle machen.

### Feuchtraum

Der Einsatz einer Feuchtraumtür ist erforderlich, wenn ein Türblatt **kurzfristig** einer Feuchteinwirkung auf der Oberfläche ausgesetzt ist, wie z.B. durch hohe Luftfeuchtigkeit oder direktes Spritzwasser.



### Nassraum

Der Einsatz einer Nassraumtür ist erforderlich, wenn ein Türblatt **lang anhaltender** Einwirkung von Nässe und häufigem Spritzwasser ausgesetzt ist, wie z.B. bei Nasszellenbereichen in Krankenhäuser, Hotels und Badeanstalten.



# UNSER ZUBEHÖR

RUND UM DIE TÜR





# ECHTHOLZ

## Furnier



Ahorn kanad.\*

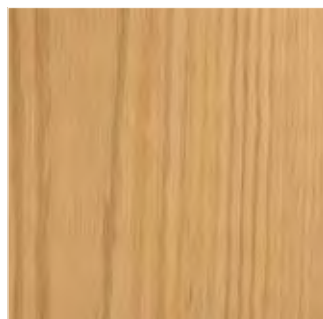

Eiche spez. hell



Buche\*\*



Mahagoni

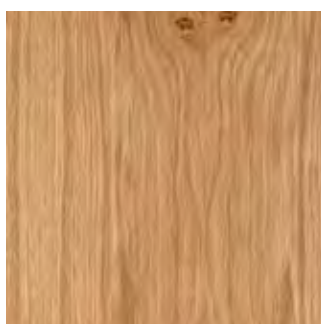

Eiche europ. astig

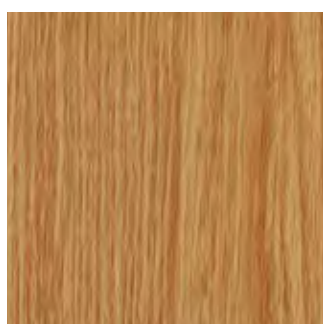

Eiche\*

## Massivholz



Fichte lackiert

# LACK

## Weiß- und Mattlack

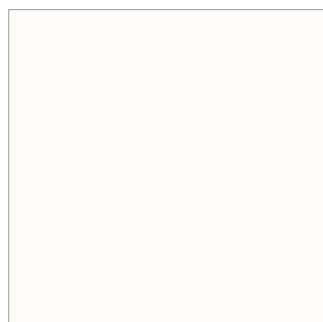

Weiß lackiert WL10 (nach RAL 9010)

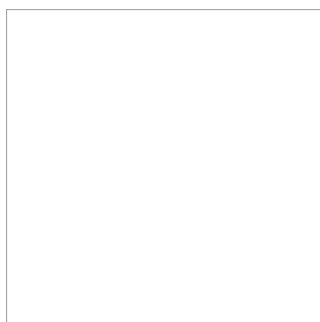

Brillantweiß WL16 (nach RAL 9016)

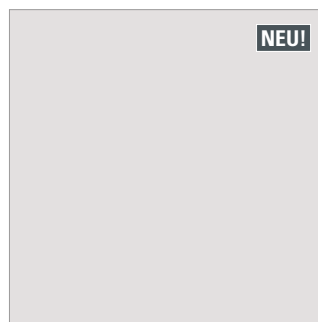

Nickelgrau FL47 (nach RAL 7047)

## Mattlack

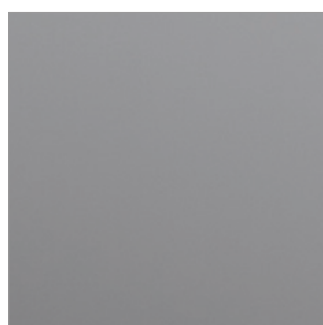

Staubgrau ML37 (nach RAL 7037)



Graphit ML24 (nach RAL 7024)

# DURITOP-COLLECTION

## Struktur



Eiche Barrique\*



Sandeiche\*



Sandeiche quer\*

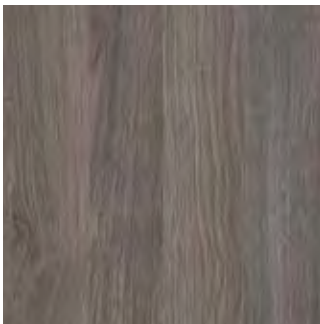

Steineiche\*

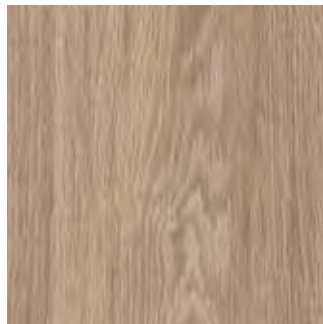

Raucheiche\*

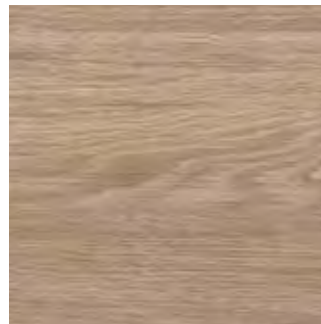

Raucheiche quer\*

## Repro

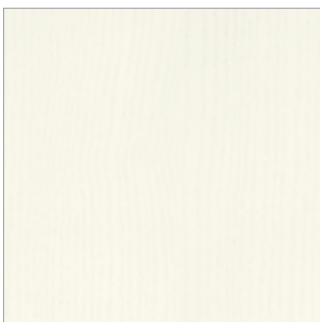

Samtesche weiß

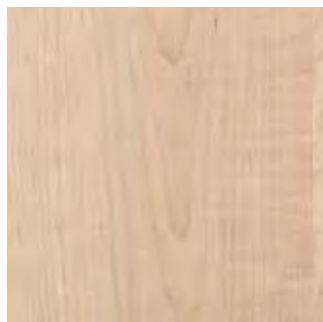

Nova Ahorn



Rotbuche hell

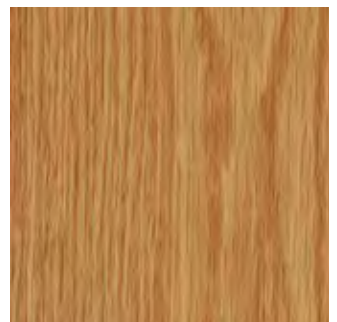

Eiche hell

**DuriTop** ist ein Laminat, das aus dem kontinuierlichen Verpressen mehrerer Lagen Papier mit härtendem Melamin-Kunstharz entsteht. DuriTop Oberflächen sind äußerst widerstandsfähig sowie kratz-, abrieb- und stoßfest. Aufgrund ihrer Oberflächendichte sind sie pflegeleicht und lösungsmittelbeständig, so dass sich Verschmutzungen und Kleberreste problemlos beseitigen lassen.





## Spezial



Concrete hell\*



Concrete Anthrazit\*



Flint Grey



Orca

## Uni

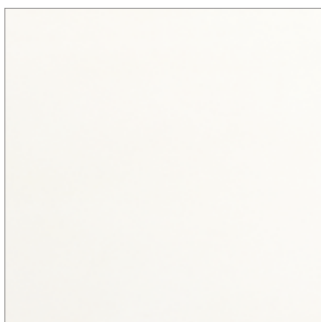

Weiß

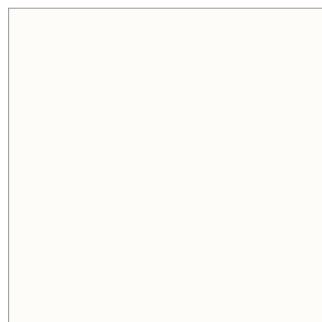

Weißlack

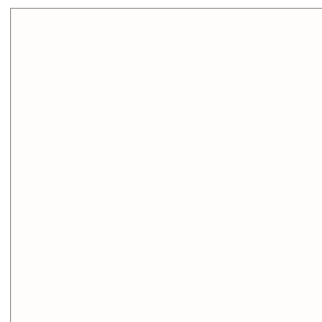

UltraWeiß

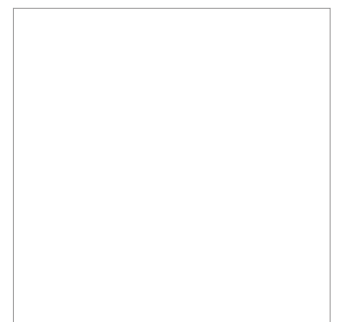

ArktisWeiß

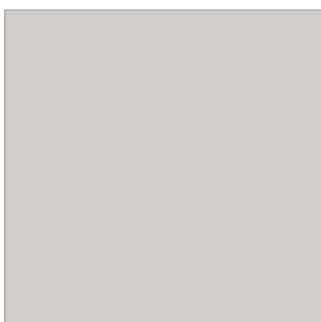

Grau

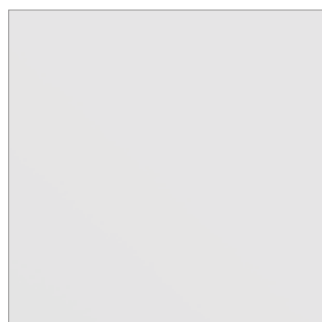

Grauweiß

# URBAN-COLLECTION

Uni Farben – in Struktur Velvet (VE) und Pearl (PE) erhältlich

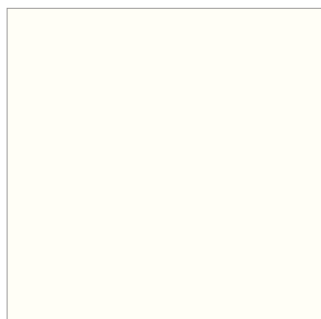

Sugar

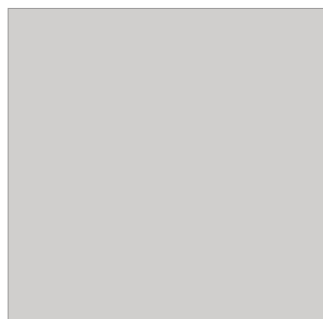

Steam\*

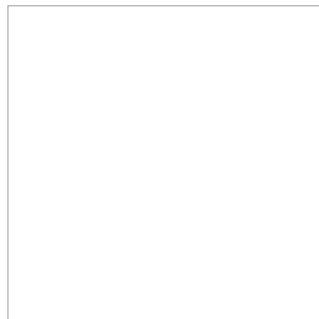

Frost\*

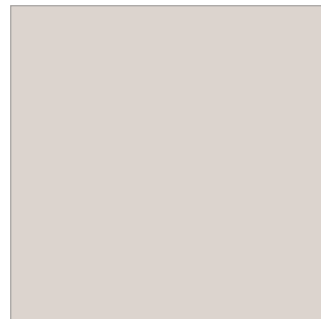

Smoke

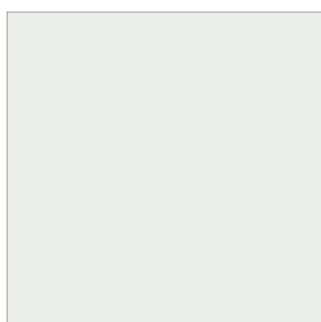

Dust

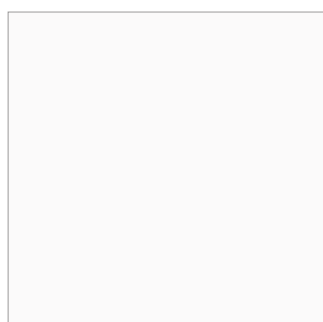

Cloud\*

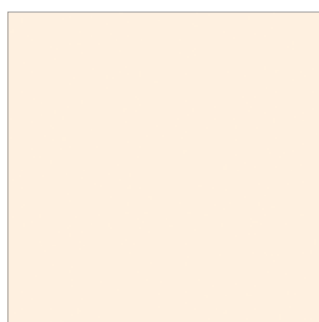

Champagne

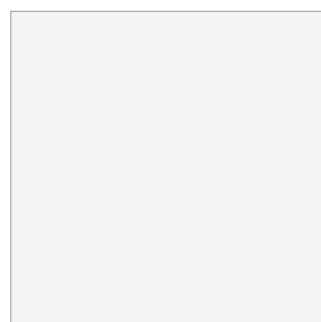

Swan

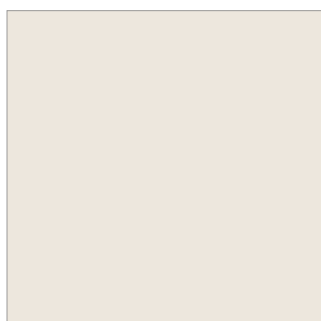

Cotton

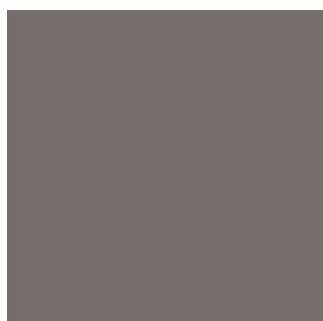

Titan



Orca\*



Raven\*



Dolphin\*

Mit unserer neuen **HPL Urban-Collection**, bestehend aus 23 Uni- und Repro-Oberflächen, davon 13 in zwei oder drei Strukturvarianten (Velvet, Pearl, SpotLess), möchten wir Ihnen die Freiheit geben, Räume neu zu definieren und zu inszenieren.



Uni Trend – in Struktur Velvet (VE) und Pearl (PE) erhältlich

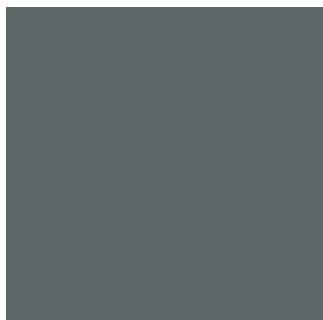

Shark



Cayenne

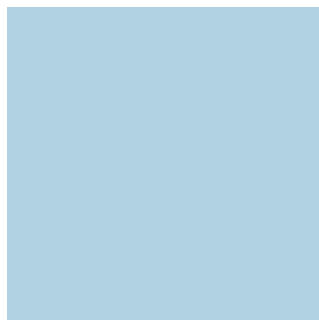

Cruise



Zenith



Chili\*\*

Holz-Repro – in Struktur Velvet (VE) erhältlich



Cosmo Buche



Crest Maple



Acadia Cherry



Ulme Périgord

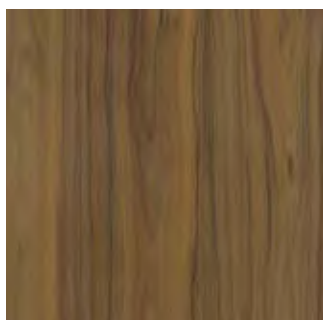

Walnut Grove

\*\*HPL Oberfläche Chili nur in der Struktur Velvet (VE) erhältlich.

# GLÄSER



Facette in Klarglas



Klarglas



Satinato



Parsol grau \*

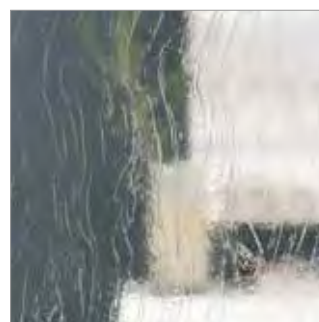

Gotik weiß

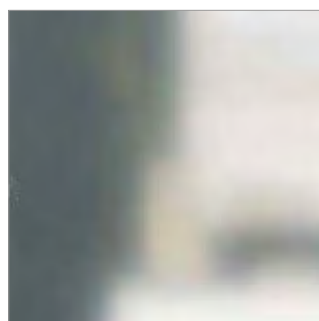

Reflo

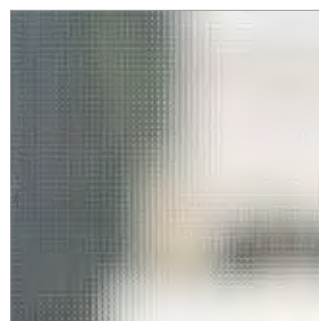

Mastercarré weiß

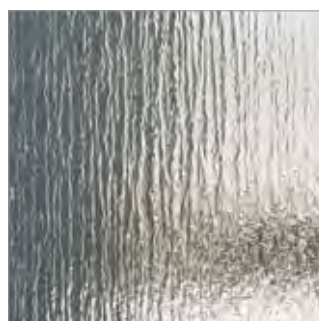

Silvit weiß \*

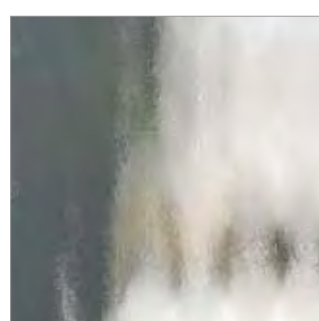

Chinchilla weiß





Klarglas



Satinato



Mastercarré



Gotik weiss



Reflo Schliff



Siebdruck Beam



Satinato Schliff



Siebdruck Lines 4

# ZARGEN



**Montagezarge VZ-6**  
gerundet/gerundet

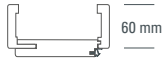

**Montagezarge VZ-6**  
eckig/eckig

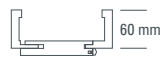

**Montagezarge VZ-6**  
gerundet/stumpf



**Blendrahmen B7L**  
gerundet/gerundet



**Massivholzzarge**  
profiliert

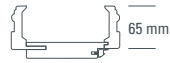

# ZARGENAUSFÜHRUNGEN

## Montagezarge VZ-6

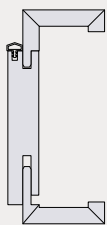
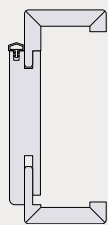
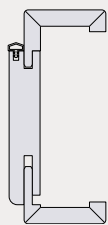
		
Futterbrett: eckig Bekleidung: eckig Bekleidungsbreite: 60 mm Oberflächen: Furnier, HPL, Farblack, vorgegründet	Futterbrett: gerundet, 4 mm Bekleidung: gerundet, 3 mm Bekleidungsbreiten: 60, 80, 100, 120 mm Oberflächen: Weiss lackiert WL10 (nach RAL 9010), Brillantweiss WL16 (nach RAL 9016)	Futterbrett: gerundet, 6 mm Bekleidung: gerundet, 3 mm Bekleidungsbreite: 60 mm Oberflächen: DuriTop, vorgegründet

## Montagezarge VZ-6, stumpf

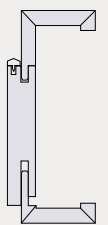
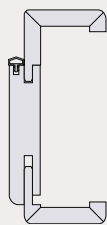
	
Futterbrett: eckig Bekleidung: eckig Bekleidungsbreite: 60 mm Oberflächen: DuriTop, Furnier, Farblack, HPL, vorgegründet	Futterbrett: gerundet, 6 mm Bekleidung: gerundet, 2 & 3 mm Bekleidungsbreite: 60 mm Oberflächen: Weiss lackiert WL10 (nach RAL 9010), Brillantweiss WL16 (nach RAL 9016)

## L-Profil (Schliessseite)

Klare Linien und konsequentes Design bilden die Grundlage für die moderne Architektur. Um die Stufigkeit von Futterbrett und Bekleidung auf der Schliessseite aufzuheben kann das L-Profil optional für die Montagezarge VZ-6, gefälzt und stumpf, eingesetzt werden.

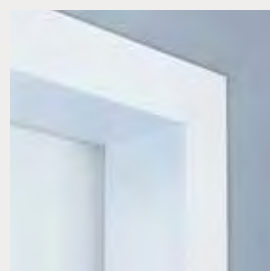

Schliessseite mit L-Profil



Schliessseite ohne L-Profil

## Blendrahmen B7L (Öffnungsseite)

Renovierungen leicht gemacht: Blendrahmen bestehen aus einem Rahmen, der einseitig auf die Wand montiert wird. Sie kommen häufig bei geringen Wandstärken oder speziellen Wandanschlüssen zum Einsatz, für die keine Zarge verwendet werden kann. Bestellbar sind sie in den Oberflächen Weiss lackiert WL10 (nach RAL 9010), Brillantweiss WL16 (nach RAL 9016) und jetzt auch in den gängigsten Oberflächen der DuriTop Collection.

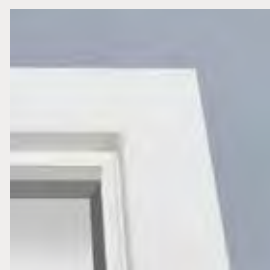

Blendrahmen



Schliessblech Blendrahmen

# AUSFÜHRUNGEN



**Britt LA-6G, 2-flg.\***

Einflügelig, zweiflügelig, Seiten- und Oberlichter

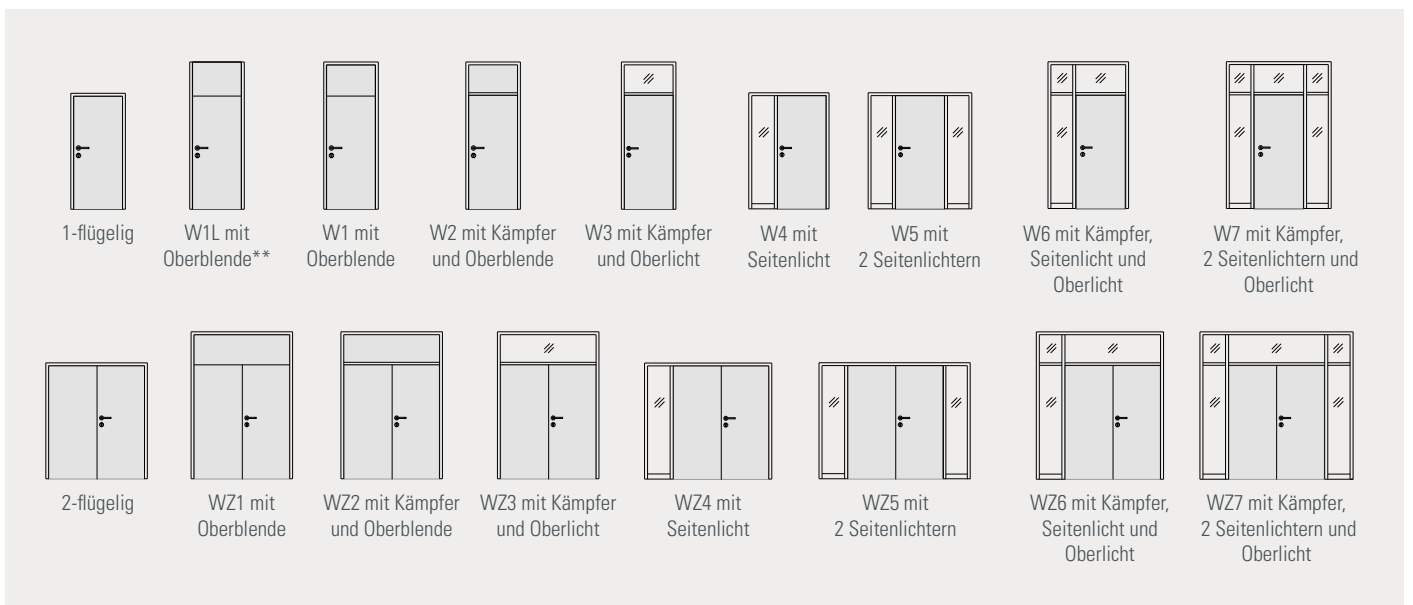



# MITTELLAGEN

Das Innere einer Tür – auch Einlage genannt – richtet sich ganz nach den Anforderungen, die an die Tür gestellt werden. Die Mittellage entscheidet über das Gewicht und die Stabilität der Tür.

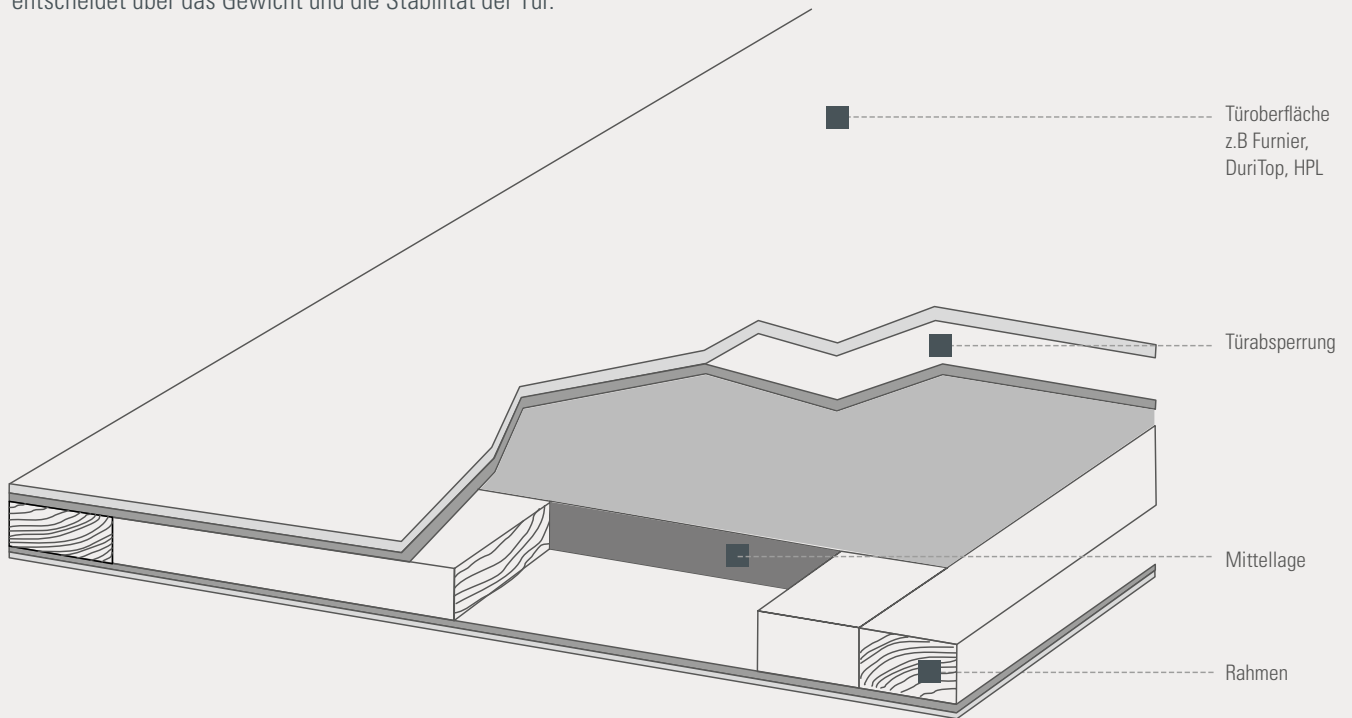

## Das Innenleben einer Tür – Arten von Mittellagen



# BÄNDER UND SCHLÖSSER

## Bänder zweiteilig



Band V 3420 WF

## Bänder dreiteilig

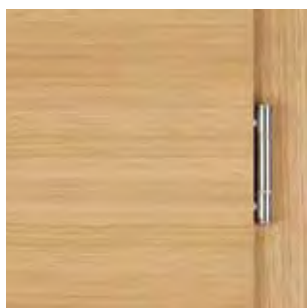

Band V 4426 WF



Band VX 7729



Band V7888

## Verdeckt liegende Bandsysteme

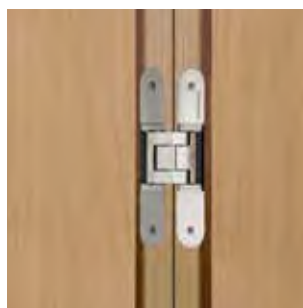

TECTUS TE 340 3D, Edelstahl-Optik,  
für stumpf einschlagende Türen



TECTUS TE 380 3D, Edelstahl-Optik,  
für gefälzte Türen

## Schlösser



Komfortschloss mit Flüsterfalle für besonders leises Öffnen und Schließen.



Das Magnetfallenschloss überzeugt durch eine leise Akustik und seine elegante Optik. Erhältlich für stumpfe und gefälzte Türen

Mit der Wahl des Türschlosses bestimmen Sie selbst, wie leise Ihre Tür schließt. Oder Sie verzichten ganz auf die Verriegelung und damit auf das Schlüsselloch. Ein klarer Vorteil für einen modernen Look.

# JELD-WEN SMARTCLOSE

Tür öffnen & schliessen – ein Kinderspiel



Bei Türen aus Holz ist JELD-WEN smartClose nahezu unsichtbar (integrierte Variante).



Bei Ganzglastüren verbirgt sich JELD-WEN smartClose hinter einer Abdeckung (aufgesetzte Nachrüst-Variante).

## Neuer Bedienkomfort

Der innovative Schliessmechanismus JELD-WEN smartClose dämpft die Tür beim Schliessen sanft und hält sie selbsttätig zu.

- Mehr Bedienkomfort durch leichtes, bequemes Öffnen und Schliessen der Tür.
- Schlichtes, elegantes Design: Auf Schloss und Schliessblech kann verzichtet werden.
- Erhältlich für Ganzglastüren und Holztüren (stumpf einschlagend und gefälzt).
- Holztüren können auch nachträglich mit einer Aufsatzlösung ausgestattet werden.



# DRÜCKERGARNITUREN

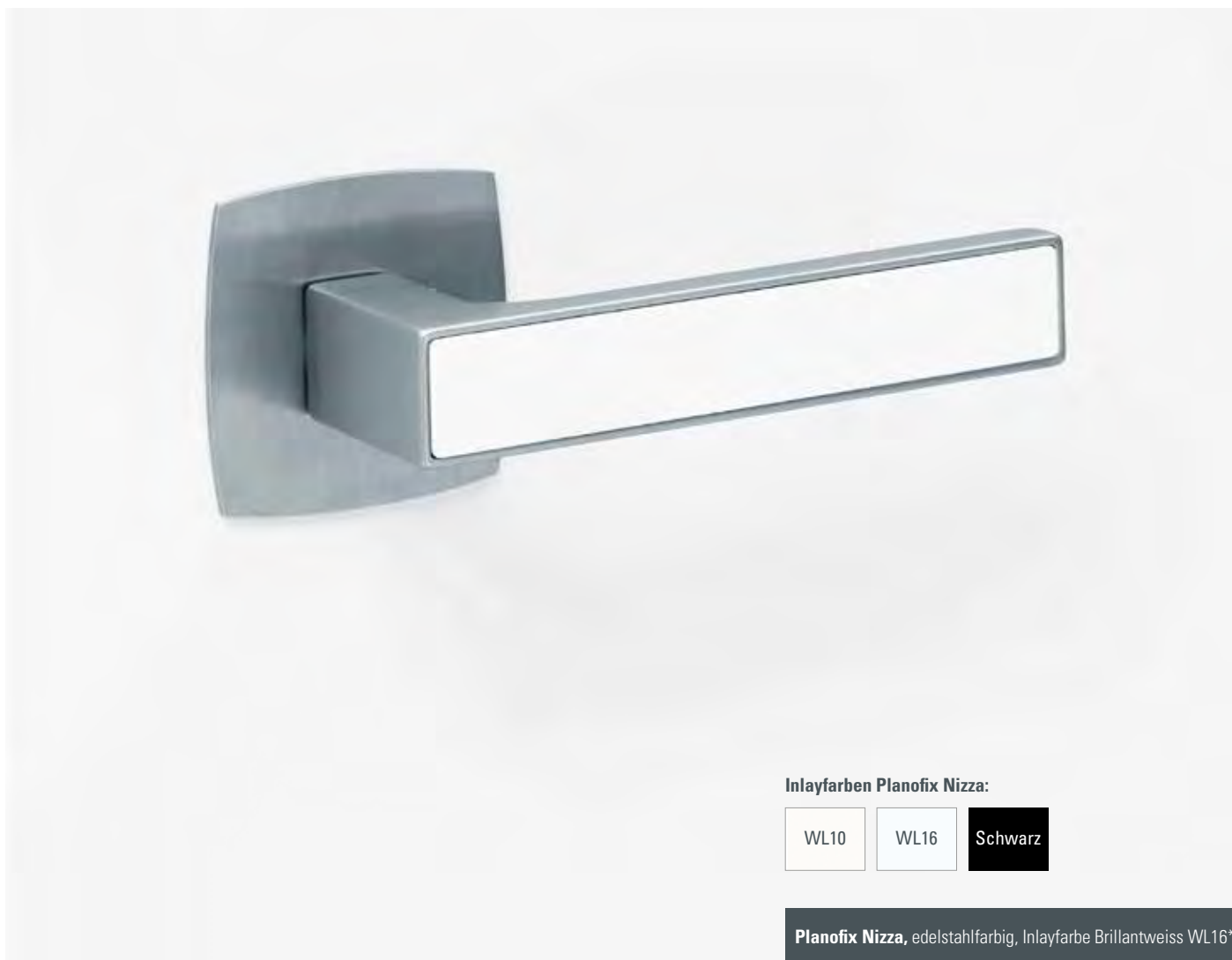

Inlayfarben Planofix Nizza:

WL10

WL16

Schwarz

Planofix Nizza, edelstahlfarbig, Inlayfarbe Brillantweiss WL16\*

Ideal für moderne Türdesigns



- Beidseitig fast flächenbündige Rosettenoptik.
- In 5 Ausführungen: Unversperbar, mit Sperrolive sowie als Drücker mit Schlüsselrosette (Ovalbart), PZ-Schlüsselrosette und WC-Schlüsselrosette (nur in rund erhältlich).
- Werkzeuglose Montage, einfach aufzustecken.
- Drückerrosette in **runder** und **eckig-bombierter Form** erhältlich.





Planofix Houston  
Satinieret verchromt

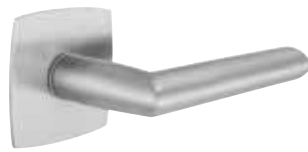

Planofix Stockholm  
Edelstahl matt

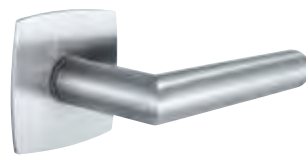

Planofix Amsterdam  
Edelstahl matt



Planofix Acapulco\*  
Satinieret verchromt



Planofix Bergen\*\*  
Verchromt/Aluminium/Stahl

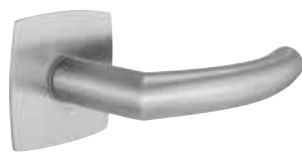

Planofix Trondheim  
Edelstahl matt

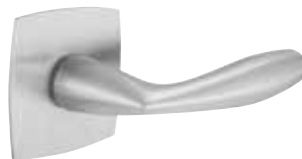

Planofix Vitoria  
Satinieret verchromt



Planofix Denver  
Edelstahl matt



Planofix Oslo  
Edelstahlfarbig



Planofix Dallas  
Edelstahl matt



Planofix Los Angeles  
Satinieret verchromt



Planofix San Francisco  
Edelstahl matt



Planofix Wechselgarnitur-  
Flach-Knopf\*\*\*  
Edelstahl matt

\* Planofix Acapulco ist nur mit eckig-bombierter Rosettenform erhältlich.

\*\* Planofix Bergen ist nicht als Wechselgarnitur erhältlich.

\*\*\* Die Knopf-Rosette nur in runder Form erhältlich.

## Ausführungsvarianten



Unversperbar



Mit Sperrolive auf der Türinnenseite (WC-Sperre)



Mit Schlüsselrosette (Ovalbart)



Mit PZ-Schlüsselrosette alternativ auch mit RZ-Schlüsselrosette erhältlich



Muschelgriff Planofix Push Edelstahl-Optik



Alle Planofix Drücker können mit Ganzglastürschlössern kombiniert werden (siehe Seite 110).

# BESCHLÄGE GANZGLASTÜREN

## Griff-Paare



Planofix Houston  
Satinieret verchromt



Planofix Stockholm  
Edelstahl matt



Planofix Amsterdam  
Edelstahl matt



Planofix Acapulco  
Satinieret verchromt



Planofix Bergen\*\*  
Verchromt/Aluminium/Stahl



Planofix Trondheim  
Edelstahl matt



Planofix Vitoria  
Satinieret verchromt



Planofix Denver  
Edelstahl matt



Planofix Oslo  
Edelstahlfarbig



Planofix Dallas  
Edelstahl matt



Planofix Los Angeles  
Satinieret verchromt



Planofix San Francisco  
Edelstahl matt



Planofix Nizza  
Edelstahlfarbig



Modell M01  
Edelstahl matt



Modell M02  
Edelstahl matt



Modell M04  
Edelstahl matt

## Beschlag-Sets PURE (Schloss + 3tlg. Band + Drücker)



Pure, Schlosskasten UV, BB, PZ und WC, Edelstahlfarbig



Office, Band-Paar



Drücker, Griff-Paar

## Beschlag-Sets (Schloss + 3tlg. Band)



Gate, Schlosskasten mit Magnetfalle UV, PZ, WC und Gegenkasten



Office, Band-Paar



Classico, Schlosskasten UV, BB, PZ, WC und Gegenkasten



Office, Band-Paar



# BESCHLÄGE SCHIEBETÜREN

## Griffstangen

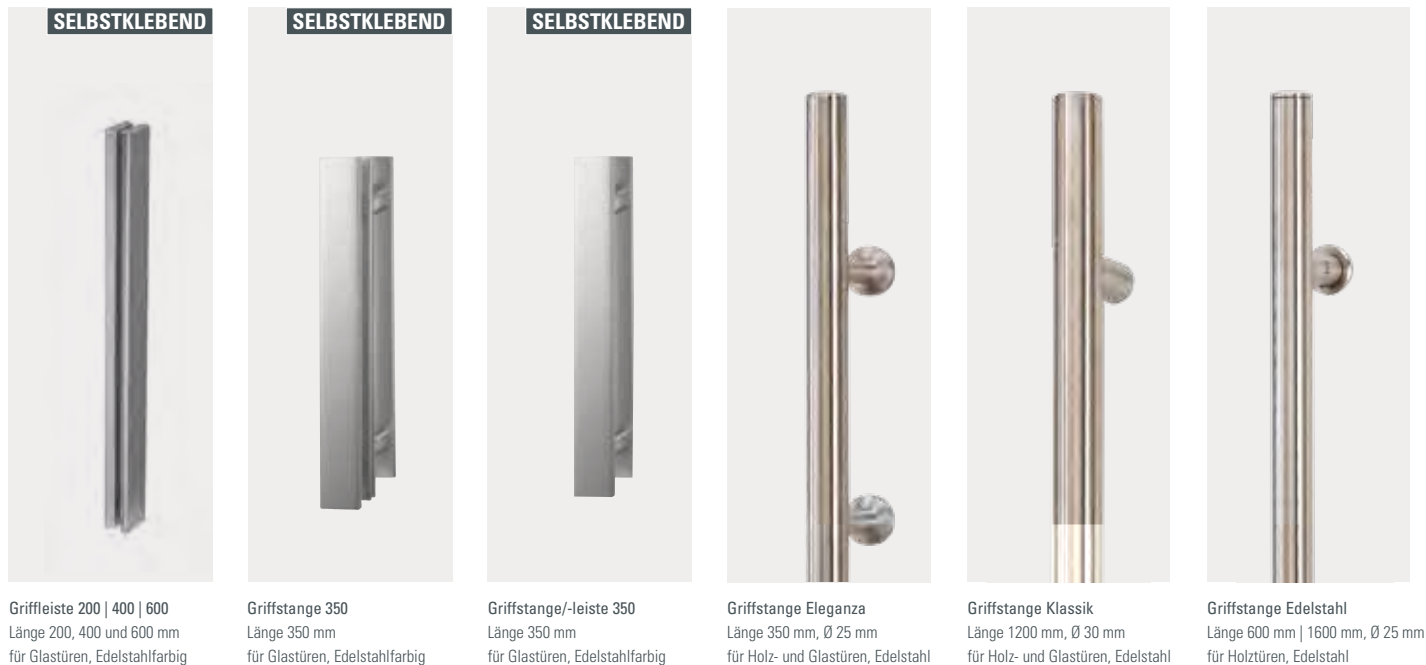

## Griffstangen



**Griffstange Nizza**  
Länge 350 mm, für Holz- und Glastüren, Edelstahlfarbig

## Griffmuscheln

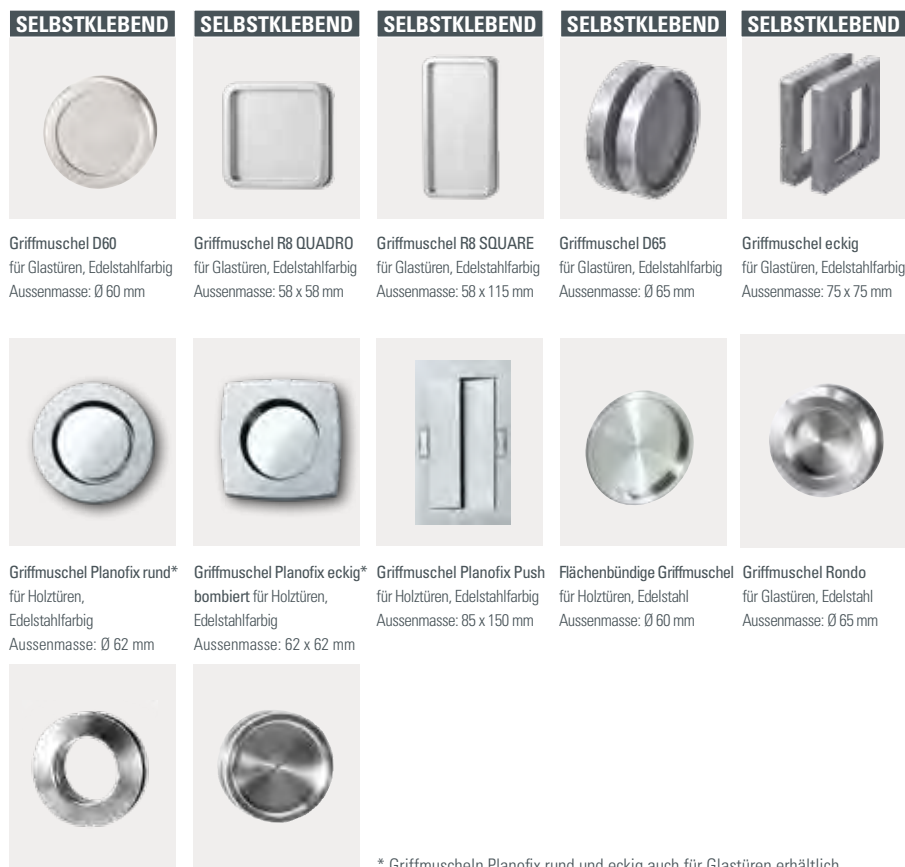

\* Griffmuscheln Planofix rund und eckig auch für Glastüren erhältlich.



Fugenloser Übergang: Mit unserer  
JELD-WEN Falzkante gehören  
Gebrauchsspuren und Schmutzrück-  
stände der Vergangenheit an.



# FALZKANTE

Der fugenlose Übergang



JELD-WEN Falzkante

Herkömmliche Falzkante

## Vorteile

**Durch ein besonderes Herstellungsverfahren werden unsere DuriTop-, Mattlack-, und Lackoberflächen\* in den Standardbreiten bis zu einer Türhöhe von 2110 mm nahtlos über die Falzkante an der Schliesseite ummantelt.\*\***

Der dadurch entstehende fugenlose Übergang bietet folgende **Vorteile:**

### **Besserer Schutz vor Kantenabnutzung**

Gebrauchsspuren, wie das Ablösen der Falzkantenbeschichtung werden stark minimiert beziehungsweise ausgeschlossen.

### **Fugenlose Oberfläche auf der Schliesseite**

Das Problem der sogenannten „Bleistiftkante“ gehört der Vergangenheit an, denn ohne Fuge kann sich kein Schmutz ansammeln.

### **Keine separate Falzkantenbeschichtung**

Durch unser Fertigungsverfahren wird das Oberflächenmaterial in einem Stück auch über den Falz ummantelt. Sowohl Optik als auch Haptik zwischen Oberfläche und Falzkante sind somit identisch.

### **Verarbeitung auf höchstem Niveau**

Die beiden einzigen Fugen an der Überschlagskante sind so präzise verarbeitet, dass ein nachträgliches Überlackieren der Fuge – wie bei manchen Herstellern üblich – nicht notwendig ist.

\* Weiss lackiert WL10, Brillantweiss WL16 \*\* gilt nur bei Türen mit Rundprofil

# FERTIGTÜREN

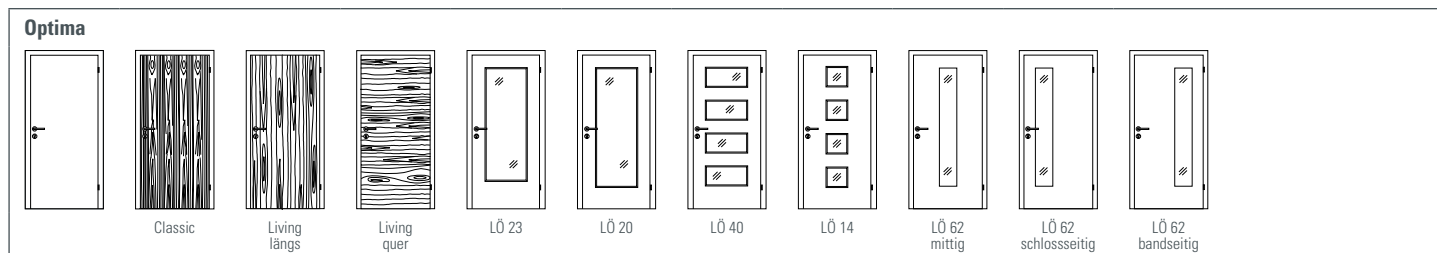

# TREND- UND DESIGNTÜREN

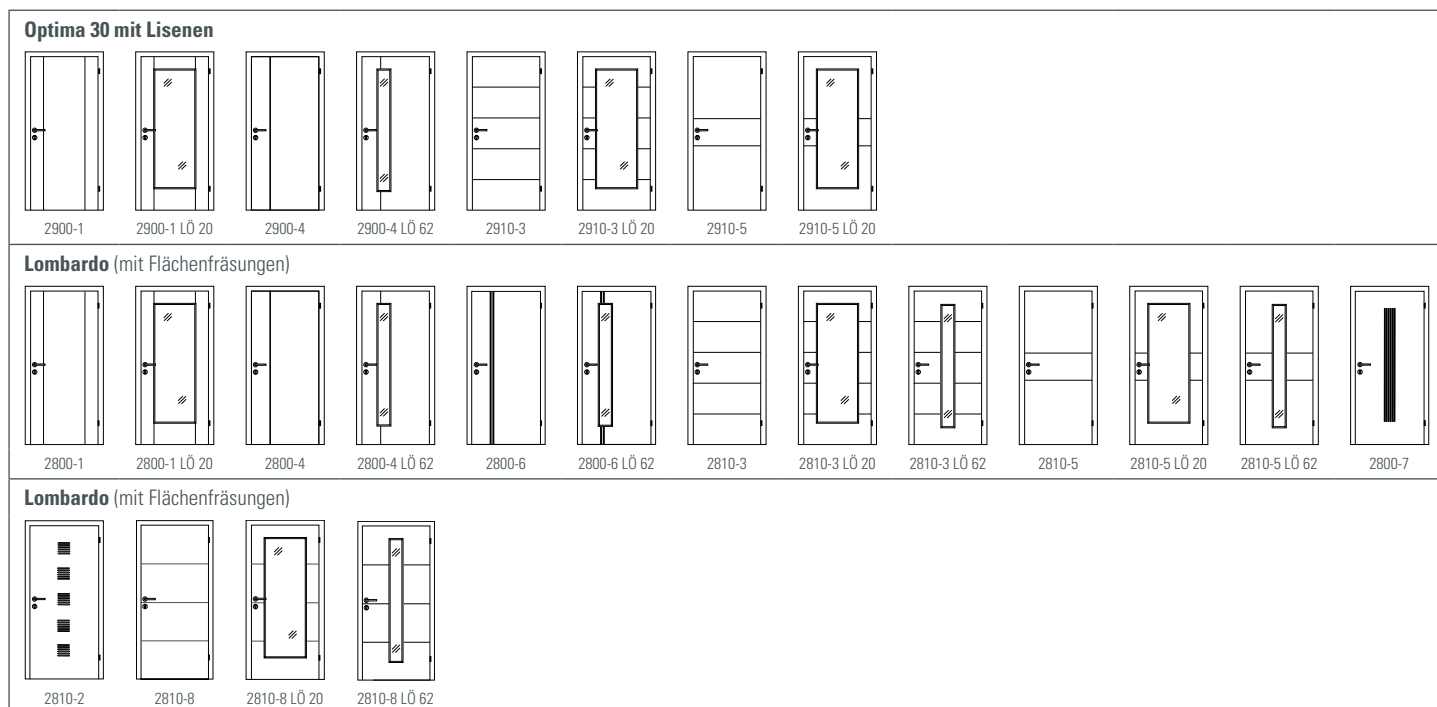

# MASSIVHOLZTÜREN

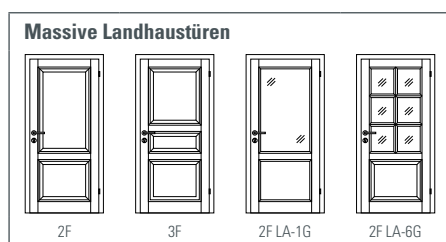

# STIL- UND FÜLLUNGSTÜREN

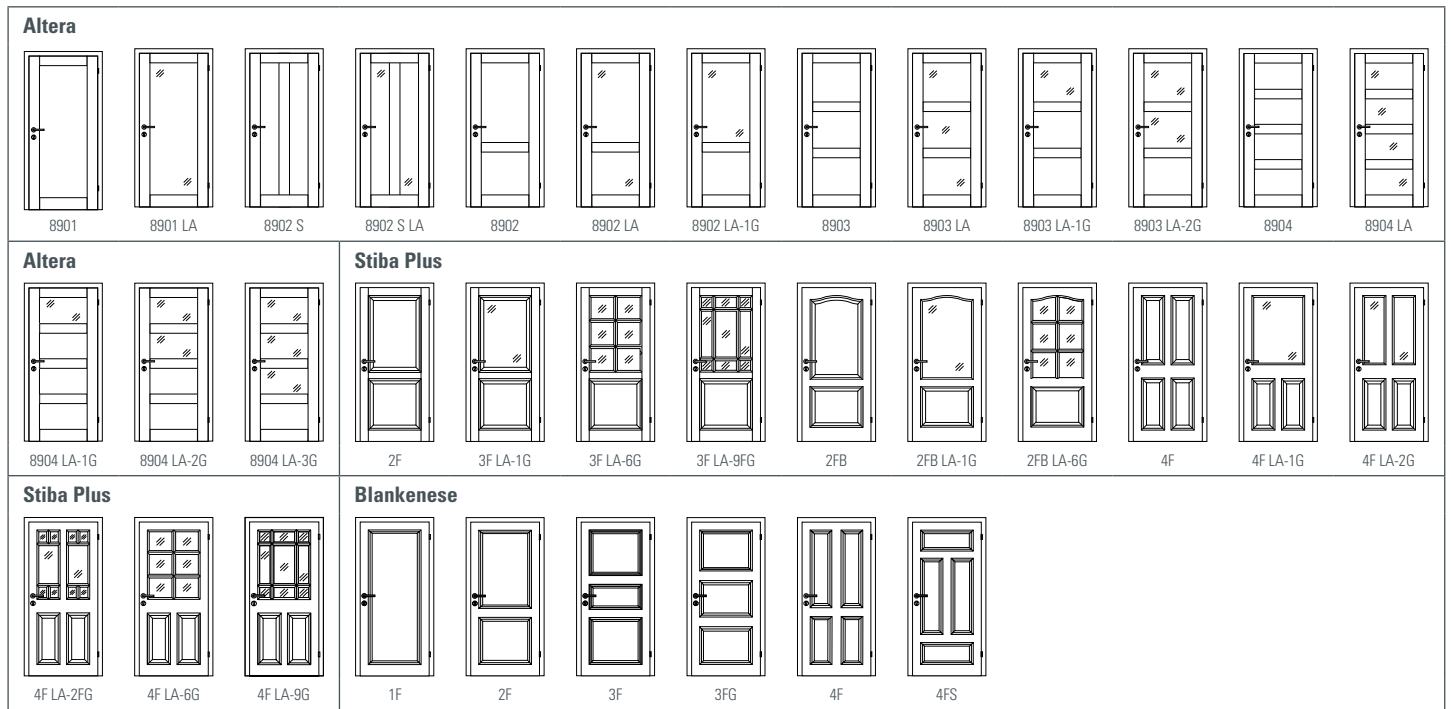

# GLASTÜREN

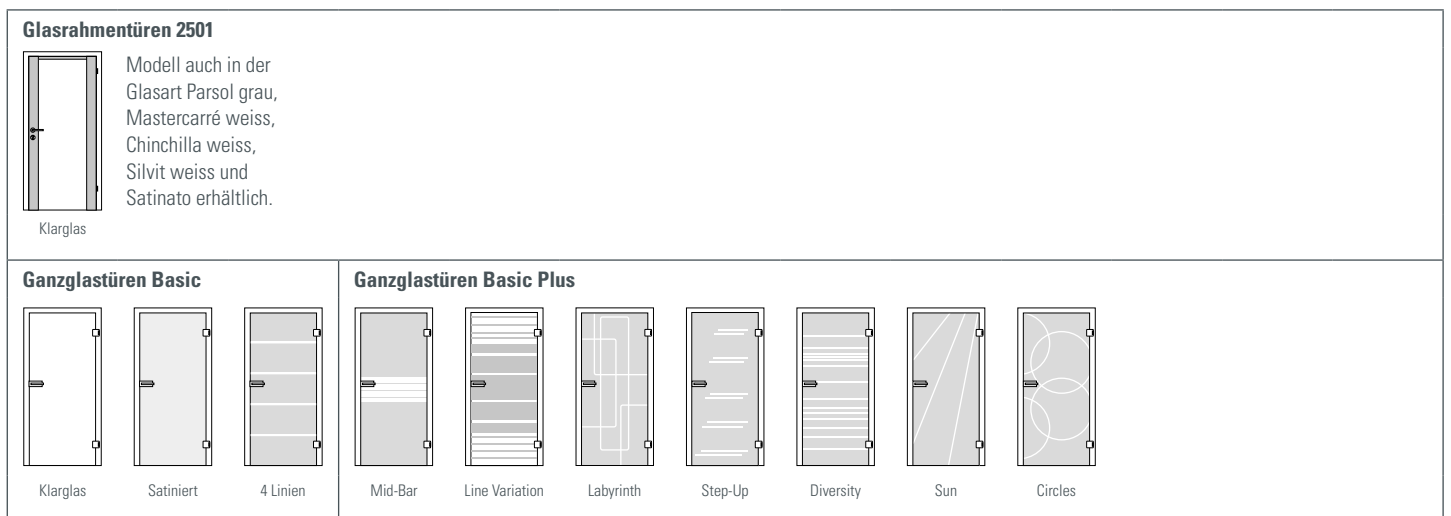

# CH Norm-Tabellen

## stumpf einschlagende Türen

Höhenmasse						
Bauricht-mass	Mauer-öffnungs-mass	Nenn-oder Bestell-mass	Zargen-falz-mass	Beklei-dungs-aussen-mass	Futter-aussen-mass	Lichtes Durch-gang-mass
2013	2018	1985	1996	2055	2007	1984
2030	2035	2002	2013	2072	2024	2001
2033	2038	2005	2016	2075	2027	2004
2043	2048	2015	2026	2085	2037	2014
2108	2113	2080	2091	2150	2102	2079
2128	2133	2100	2111	2170	2122	2099
2138	2143	2110	2121	2180	2132	2109
2250	2255	2222	2233	2292	2244	2221
2375	2380	2347	2358	2417	2369	2346
2500	2505	2472	2483	2542	2494	2471
Breitenmasse einflügelig						
Bauricht-mass	Mauer-öffnungs-mass	Nenn-oder Bestell-mass	Zargen-falz-mass	Beklei-dungs-aussen-mass	Futter-aussen-mass	Lichtes Durch-gang-mass
667	677	626	633	753	657	611
717	727	676	683	803	707	661
767	777	726	733	853	757	711
817	827	776	783	903	807	761
867	877	826	833	953	857	811
917	927	876	883	1003	907	861
967	977	926	933	1053	957	911
1017	1027	976	983	1103	1007	961
1067	1077	1026	1033	1153	1057	1011
1117	1127	1076	1083	1203	1107	1061
1167	1177	1126	1133	1253	1157	1111
1217	1227	1176	1183	1303	1207	1161
1267	1277	1226	1233	1353	1257	1211

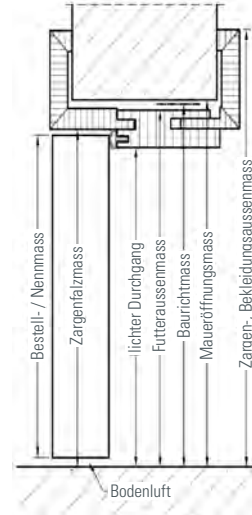
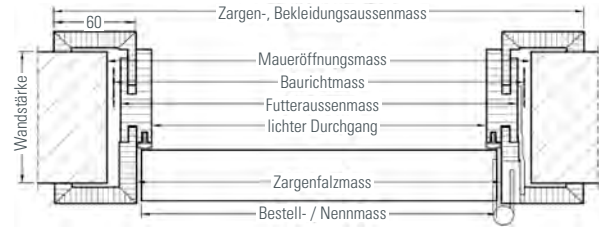

## gefälzte Türen

Höhenmasse						
Bauricht-mass	Mauer-öffnungs-mass	Nenn-oder Bestell-mass	Zargen-falz-mass	Beklei-dungs-aussen-mass	Futter-aussen-mass	Lichtes Durch-gang-mass
2000	2005	1985	1983	2042	1994	1971
2015	2020	2000	1998	2057	2009	1986
2020	2025	2005	2003	2062	2014	1991
2030	2035	2015	2013	2072	2024	2001
2040	2045	2025	2023	2082	2034	2011
2050	2055	2035	2033	2092	2044	2021
2115	2120	2100	2098	2157	2109	2086
2125	2130	2110	2108	2167	2119	2096
2250	2255	2235	2233	2292	2244	2221
2375	2380	2360	2358	2417	2369	2346
2500	2505	2485	2483	2542	2494	2471
Breitenmasse einflügelig						
Bauricht-mass	Mauer-öffnungs-mass	Nenn-oder Bestell-mass	Zargen-falz-mass	Beklei-dungs-aussen-mass	Futter-aussen-mass	Lichtes Durch-gang-mass
615	625	600	581	701	605	559
665	675	650	631	751	655	609
715	725	700	681	801	705	659
765	775	750	731	851	755	709
815	825	800	781	901	805	759
865	875	850	831	951	855	809
915	925	900	881	1001	905	859
965	975	950	931	1051	955	909
1015	1025	1000	981	1101	1005	959
1065	1075	1050	1031	1151	1055	1009
1115	1125	1100	1081	1201	1105	1059
1165	1175	1150	1131	1251	1155	1109
1215	1225	1200	1181	1301	1205	1159

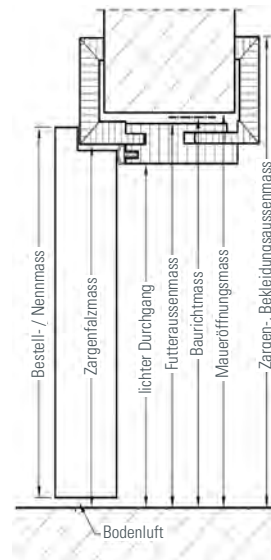
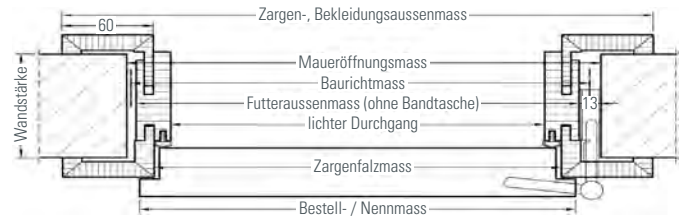

## DIN links

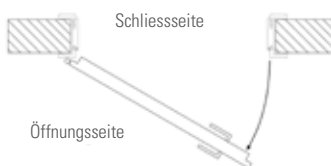

Sind die Bänder der geschlossenen Tür linker Hand zu sehen, ist die Tür **DIN links** angeschlagen.

## DIN rechts



Sind die Bänder der geschlossenen Tür rechter Hand zu sehen, ist die Tür **DIN rechts** angeschlagen.







Weitere Informationen erhalten Sie bei Ihrem Fachhändler.

**JELD-WEN Schweiz AG**

Luzernerstrasse 48  
CH-5620 Bremgarten  
Telefon 056 648 99 77  
tueren@jeldwen.com

**JELD-WEN Suisse SA**

Route de Montreux 149  
CH-1618 Châtel-St-Denis  
Téléphone 021 948 20 50  
tueren@jeldwen.com

---

[www.jeld-wen.ch](http://www.jeld-wen.ch)

**DIE GRÖSSTE  
TÜRENAUSWAHL  
DER SCHWEIZ.**

**KELLPAX**   
DAS SCHWEIZER ORIGINAL VON JELD-WEN



**JELD-WEN**  
DOOR SOLUTIONS



**BOS**  
Best Of Steel