

Das Programm



BASIC
CONCEPT
CLASSIC
GLAS



Herzlich willkommen

PERFEKT FÜR SIE

Sie sind auf der Suche nach einer qualitativ hochwertigen und ästhetisch ansprechenden Tür, die sich stilvoller in Ihre Inneneinrichtung einfügt? Lassen Sie sich einfach von unseren Vorschlägen inspirieren! Auf den nachfolgenden Seiten finden Sie ausgewählte Türmodelle in einer Fülle von Materialien, Geometrien und Designs. Wir beraten Sie gerne bei der Entscheidung, welche Tür mit Ihrem individuellen Ambiente optimal harmonisiert. Neben der optischen Gestaltung Ihres Wohnbereiches bedenken Sie auch die Anforderungen, die an die Oberfläche Ihrer Wunschtür gestellt werden.

HUGA Wohnraumtüren vereinen Exklusivität, Langlebigkeit und hohen Wohnkomfort mit höchsten Qualitätsstandards „Made in Germany“ – damit Sie sich wohlfühlen. Viel Spaß auf dem Weg zu Ihrer idealen Tür!



Inhalt

EINFÜHRUNG

- Mensch und Umwelt 6
- Unternehmensgeschichte 8
- Durat® 10
- Zargenkonstruktion 12
- HUGA Individual 14
- Das Programm 16
- Funktionsübersicht 18

BASIC

- Einführung 20
- Durat® 22
- Echtholz 30
- Echtlack 34
- Lichtausschnitte 38

CONCEPT

- Einführung 44
- Versio 46
- Cava 54
- Signum 58
- Alesa 66
- Accura 70
- Tarsio 74
- Sueno 78
- Smart 82

CLASSIC

- Einführung 86
- Lacuna 88
- Piano 94
- Kontur 98
- Landhaus 102
- Lichtausschnitte 106

STAHL-LOFTTÜREN

- Stahl-Lofttüren 108

TECHNIK

- Wohnungseingangstüren 112
- Funktion und Design 116
- Türblatt und Materialien 118
- 4Protect Kante 120
- Kontrastkanten 121
- Zargen 122
- Lichtdichte Dichtung 128
- r3 Kante 128
- Bänder und Schlösser 129
- Schiebetüren 130
- Faltdür 135
- Schiebetür-Beschläge 136
- black.edition 138
- Drückergarnituren 142
- Windfangelemente 148
- Oberflächen 150
- Lichtausschnittverglasung 153

Mensch und Umwelt

Mensch und Umwelt liegen uns am Herzen. Aus diesem Grund verpflichtet sich HUGA, die Umweltauswirkungen seiner Tätigkeiten, Produkte und Dienstleistungen ständig zu verbessern und somit Umweltbelastungen zu vermeiden. Um dieses Ziel bestmöglich zu erreichen, setzt HUGA auf die Umsetzung eines geprüften Managementsystems. Die Investition in neueste Anlagentechnologie macht dies möglich. Zertifizierungen, wie die DIN EN ISO 9001 für das Qualitätsmanagement und DIN EN ISO 50001 für das Energiemanagementsystem, belegen das Engagement. Auf Anfrage stellen wir Ihnen die Zertifikate gerne zur Verfügung.

Neben den o. g. Zertifizierungen engagiert sich HUGA gemeinsam mit dem Verband der Deutschen Holzwerkstoffindustrie e. V. [VHI] für das nachhaltige Bauen über die Europäische Produktdeklaration [EPD] für Innentüren aus Holz und Holzwerkstoffen beim Institut Bauen und Umwelt e. V. [IBU].

Bei der Beschaffung von Holzrohstoffen legen wir großen Wert auf Hölzer aus nachhaltig bewirtschafteten Wäldern. Denn wir fühlen uns dafür mitverantwortlich, dass der umweltfreundliche und nachwachsende Rohstoff Holz uns und kommenden Generationen in ausreichender Menge zur Verfügung steht und die Wälder ihre ökologischen und sozialen Funktionen erfüllen können.

HUGA – unser Unternehmen und unsere Produkte sind klimaneutral!

Wir haben die CO₂-Emissionen unseres Unternehmens und unseres Türensoriments mit ClimatePartner berechnet: von Energieverbrauch und Mitarbeiteranfahrt über Rohstoffe, Verpackung bis zur Logistik unserer Produkte. Wo es möglich ist, vermeiden und reduzieren wir diese CO₂-Emissionen und gleichen alle unvermeidbaren Emissionen aus. Dafür unterstützen wir Klimaschutzprojekte für Windenergie und Waldschutz. Alle HUGA-Türen sind mit dem Label „klimaneutral“ gekennzeichnet.





Unternehmens- geschichte

KLARE VISION

Am 2. Januar 1956 gründete Hubert Gaisendrees in Gütersloh, Westfalen sein Unternehmen mit einer klaren Vision: hochwertige Produkte, fachmännisch gefertigt und zeitlos schön. Aus dem einstigen Zwei-Personen-Betrieb ist heute ein Werk mit 34.600 m² Produktions- und Logistikfläche und einer Mitarbeiterzahl von über 300 geworden. Die Stützpfeiler des Familienunternehmens sind seine langjährigen Mitarbeiter. Erst der engagierte Einsatz jedes Einzelnen machte die Erfolgsgeschichte HUGA möglich. Damals wie heute gilt die Standorttreue zu Gütersloh. Jedes Produkt aus dem Hause HUGA ist also Qualität „Made in Germany“.

HUGA Innentürelemente überzeugen auf dem internationalen Markt durch stilvolle Optik, funktionale Details und bewährt hohe Qualität. HUGA macht aus Türen und Zargen wahre Stilkomponenten zur individuellen Raumgestaltung – mit über einem halben Jahrhundert handwerklicher Erfahrung, der Präzision modernster Fertigungstechnik und einem exzellenten Gespür für Harmonie. So werden seit der Unternehmensgründung hohe Standards zuverlässig umgesetzt. Auch weil alle wichtigen Kompetenzen in unserem Haus gehalten und perfekt koordiniert werden.



Durat®

DURAT® - KOMPROMISSLOS GUT

Stehen Pflegekomfort und Unempfindlichkeit im Vordergrund, bieten sich die robusten Durat® Oberflächen für Ihre Tür und Zarge an. Durat® Wohnraumtüren sind besonders strapazierfähig, ihre hochwertigen Dekore und ihre Farbbeständigkeit halten auch gelegentlichen höheren mechanischen Beanspruchungen stand. Durat® Innenraumtüren überzeugen darüber hinaus durch ihre herausragende Optik: sie reichen von perfekt nachempfundenen Holzoberflächen bis zum überzeugenden Lack-Dekor. Sie werden lange Freude an Ihrem Durat® Türelement haben.

- **hygienisch und pflegeleicht**
- **weitgehend antistatisch und lichtecht**
- **hitzebeständig, hoch kratz- und abriebfest**
- **unempfindlich gegen Einwirkungen von im Haushalt üblichen Flüssigkeiten, Pasten usw.**
- **physiologisch unbedenklich**



48 % im Durchschnitt stoßfester als geprüfte CPL-Oberflächen namhafter Türenhersteller.



Bekleidungen aus hochwertigen Holzwerkstoffen

25 mm Futterbrett

Rückseitige Beschichtung mit melaminharzgetränkten Papieren

Hochwertige Durat®-Beschichtung

2-Kammer Dichtungsprofil

Formschöne r3 Kante

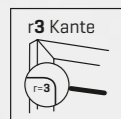

Zargen- konstruktion

OPTIMALE VERBINDUNG ZWISCHEN WAND UND TÜR

Die HUGA Holz-Umfassungszarge setzt auf höchste Qualität. Ein 25 mm starkes Futterbrett kombiniert mit hochwertigen Holzwerkstoffen für Falz- und Zierbekleidung sichert ein hohes Maß an Formstabilität und Belastbarkeit. Die rückseitige Beschichtung mittels eines mit melaminharzgetränkten Papiers verringert die Aufnahme von Feuchtigkeit aus dem Mauerwerk. Der Einsatz einer Hybridbandtasche aus Stahl und Kunststoff in hochwertiger Kombination sichert die lang anhaltende Funktionalität des Elementes.

Größtmögliche Widerstandsfähigkeit und Sicherheit werden durch die rückseitige Verschraubung des Schließbleches im Futterbrett erreicht. Zusätzliche Sicherheitsfeatures lassen sich unkompliziert bauseits nachrüsten.



HUGA Individual

EXKLUSIV. EINZIGARTIG. INDIVIDUELL.

So individuell wie der eigene Geschmack und der eigene Wohnstil, so individuell erfüllt HUGA Ihre Wünsche an eine optimale Innentür. Vielfalt wird bei HUGA großgeschrieben. Ein einzigartig breites Spektrum an Produkten eröffnet Ihnen die Möglichkeit, die Wahl der Tür an Ihren spezifischen Bedürfnissen auszurichten: Normtür oder Stiltür, mit Lichtausschnitt, mit oder ohne Sprossenrahmen, 1-flügelig, 2-flügelig oder mit offenem Durchgang.

HUGA Individual verbindet die Variantenvielfalt einer Manufaktur mit der Präzision industrieller Fertigung. Nach bewährter Handwerkskunst entstehen hochwertige Türelemente mit ganz besonderer Note. Sie haben eine Vorliebe für eine bestimmte Oberflächenfarbe? Sie wünschen ein spezifisches Stilelement? Oder Ihnen schwebt eine besondere Variante einer Standardanfertigung vor? Kontaktieren Sie uns, um Ihre genauen Produktwünsche zu besprechen.



Für alle Türen im Katalog mit diesem Hinweis ist HUGA Individual möglich.

Das Programm

BASIC

Die BASIC Kollektion überzeugt durch hochwertige Produktqualität und ansprechendes schlichtes Design. BASIC Echtlack beinhaltet perfekt lackierte Oberflächen. BASIC Echtholz setzt auf die natürliche Optik von Echtholz Furnieren. BASIC Durat® beeindruckt durch die pflegeleichte, unempfindliche und langlebige Oberfläche.

- zurückhaltende Eleganz
- minimale Gestaltung
- kompatibel
- funktional



CONCEPT

Die Türelemente der Kollektion CONCEPT setzen gestalterische Akzente. Die Ästhetik der Oberfläche spielt mit der fesselnden Wirkung von Kontrasten. Elementare Attribute sind die Reduzierung auf edle Oberflächen und die schöpferische Kombination konträrer Materialien.

- inspirierende Kontraste
- kreative Kombinationen
- lebhaftes Erscheinungsbild
- modernes Design



CLASSIC

CLASSIC Türen sind von extravaganter Eleganz. Sie repräsentieren die stilvolle, repräsentative Wohnkultur früherer Zeiten – mal dezent zurückhaltend, mal tonangebend. Ausdrucksstarke traditionelle Gestaltungsdetails setzen die Tür als Gestaltungsmittel in den Fokus.

- klassischer Stil
- edle Optik
- ausdrucksstarke Details



STAHL-LOFTTÜREN

Industrial-Style für Wohn- und Arbeitsräume. Sie legen Wert auf zeitlose Eleganz und modernen Minimalismus? Dafür sind unsere Lofttüren wie gemacht. Sie bringen Design in Ihre Innenräume in Harmonie mit Stahl und Glas.

- Industrial-Style
- minimalistisches Design
- erhöhte Helligkeit
- raumerweiternd
- verbindendes Strukturelement

Funktionsübersicht

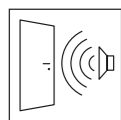

SCHALLSCHUTZ

Schallschutz ist ein wichtiges Qualitätsmerkmal in gewerblichen und öffentlichen Bauten wie in Privatwohnungen. Schallschutztüren sind dort erforderlich, wo es sonst in Wohnungen oder Arbeitsräumen zu laut wird. Die Verbindung von Tür und Zarge ist die wesentliche Komponente, um den geforderten Schallschutz zu gewährleisten.

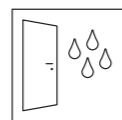

FEUCHTRAUM

Bei Räumen mit erhöhter Luftfeuchtigkeit durch kondensierten Wasserdampf ist das Türblatt kurzfristig einer Feuchteinwirkung auf der Oberfläche ausgesetzt. Derartige Beanspruchungen betreffen insbesondere Türen zu Nassraumzellen und Badezimmer Türen. Hier bewähren sich HUGA Feuchtraumtüren, deren stabiles Oberflächenmaterial den hohen Belastungen standhält.

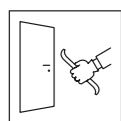

EINBRUCHHEMMUNG

Das Einbruchrisiko kann deutlich gemindert werden. HUGA empfiehlt deshalb Widerstandsklasse RC 2 und RC 3 bei Wohnungseingangstüren. Eine optimal einbruchhemmende Wirkung ist nur dann gegeben, wenn alle Komponenten der Tür und der Montage aufeinander abgestimmt sind.

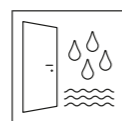

NASSRAUM

HUGA Nassraumtüren werden in Hotels, Kliniken, Kasernen, Schwimmbädern und Sporthallen sowie überall dort, wo mit Hochdruckreinigern gearbeitet wird, eingesetzt. Sie sind speziell für die extrem hohen Materialbelastungen konzipiert, die diese Bereiche mit sich bringen. Beschläge und Stahlzarge dürfen nur in Edelstahlausführung verwendet werden.

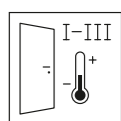

KLIMASCHUTZ

Ein Türblatt muss die Temperatur- und Feuchtigkeitsunterschiede zwischen Räumen unterschiedlichster Nutzung ausgleichen können. Dazu sind spezielle Türblatt-Konstruktionen mit fest definierten und auf unterschiedliche Einsatzgebiete abgestimmten Eigenschaften notwendig.



STRAHLENSCHUTZ

In medizinisch genutzten Räumen mit Röntengeräten sind zum Schutz der Gesundheit von Personal und Patienten Strahlenschutz Türen vorgeschrieben. HUGA liefert diese Türen auf Wunsch auch mit rechtwinkligem Lichtausschnitt, Bullauge oder 2-flügelige Anlagen. Die Zargen bestehen aus Stahl. Beim Einbau wird die Stahlzarge mit Spezialmörtel aufgefüllt.

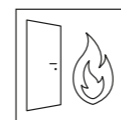

BRANDSCHUTZ

Brandschutztüren müssen wie in der DIN 4102 gefordert 30 Minuten [T30 feuerhemmend] bzw. 90 Minuten [T90 feuerbeständig] dem Feuer widerstehen. Dies wird durch eine bauaufsichtliche Zulassung nachgewiesen. Brandschutztüren dürfen nur als Element inklusive Zarge und aller Beschläge geliefert werden. Die Produktion unterliegt einer regelmäßigen Fremdüberwachung.

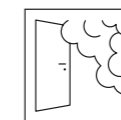

RAUCHSCHUTZ

Rauchschutztüren verhindern die Ausbreitung von gefährlichen Rauchgasen im Brandfall und müssen die Anforderung der DIN 18095 erfüllen. Der Eignungsnachweis wird durch ein bauaufsichtliches Prüfzeugnis nachgewiesen. Auch Rauchschutztüren dürfen nur als komplettes Element geliefert werden und unterliegen einer regelmäßigen Fremdüberwachung.



DURCHSCHUSSHEMMENDE TÜREN

Durchschusshemmende Türen werden nach der europäischen Norm EN 1522 seit 1998 in sieben neue Beschussklassen eingeteilt. Die durchschusshemmenden Türen von HUGA entsprechen dieser Norm nicht. Bei gleichem Kaliber ist eine Vergleichbarkeit zwischen den unterschiedlichen alten und neuen Klassen jedoch eingeschränkt möglich.



MULTIFUNKTION

Die HUGA Multifunktionselemente verbinden hochwertige Optik mit einer Vielzahl überzeugender Sicherheitsvorteile. Sie bieten gleichzeitig Rauchschutz, Schallschutz und Einbruchschutz und halten starken Beanspruchungen sowie klimatischen Belastungen stand.



BASIC

EINFACH HOCHWERTIG

HUGA BASIC bietet hochwertige Produktqualität in einem ausgezeichneten Preis-Leistungs-Verhältnis. BASIC Türen umfassen die drei Segmente Lack, Holz und Durat®. Im Bereich BASIC Echtlack sind alle Türen mit perfekt lackierten Oberflächen zusammengefasst. Das Produktspektrum BASIC Echtholz umfasst Oberflächen aus Echtholz Furnieren. Stehen Pflegekomfort und Unempfindlichkeit im Vordergrund, bereichern Durat® Oberflächen die Auswahl. BASIC Türelemente sind in vielen Ausführungen sofort lieferbar.

Durat®	22
Echtholz	30
Echtlack	34
Lichtausschnitte	38

◀ Durat® Lakeland Akazie | Struktur, Bandausstattung verdecktes Band



BASIC Details

DAS ORIGINAL

Die Standardtür Durat® Weißlack bewährt sich durch ihr schlichtes Design von Türblatt und Zarge sowie durch eine hohe Qualität zu einem guten Preis. Dieses Original aus der Reihe HUGA BASIC bereichert jeden Wohnraum.



▲ Postformingverfahren der Durat® Rundkante gewährleistet die gleiche Oberflächenqualität auf der Kante wie auf der Fläche

◀ Durat® Weißlack, Bandausstattung V 4426 WF, Drücker Linea [PZ/BB]

Durat®



Weißlack Dekor [ähnl. RAL 9016]

Grau [ähnl. RAL 7035]

Laval Ahorn

ROBUST UND INDIVIDUELL

Gehen Sie keine Kompromisse ein. HUGA BASIC Durat® vereint Langlebigkeit und Pflegekomfort mit überzeugender Optik und Haptik. Die mannigfaltigen Durat® Dekore reichen von herausragenden Unidekoroberflächen bis hin zu der Natur perfekt nachempfundenen Holzoberflächen.

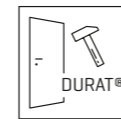

DURAT®

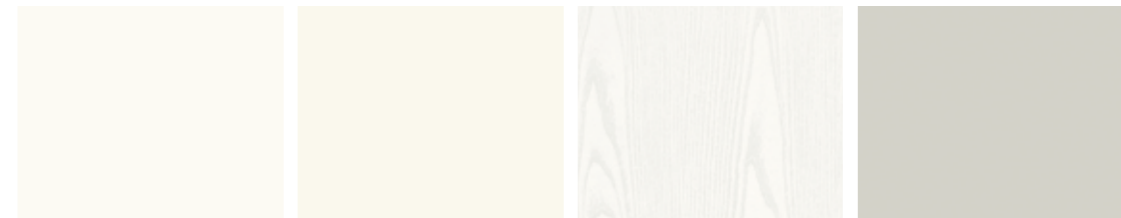

Weißlack Dekor [ähnl. RAL 9016]

Weiß Bütte

Esche weiß

Grau Bütte



Grau [ähnl. RAL 7035]

Hygge grau

Laval Ahorn

Buche



Durat® Struktur

ZUM FÜHLEN ECHT

HUGA BASIC Durat® überzeugt nicht nur optisch. Strukturierte Oberflächen schaffen darüber hinaus auch eine haptische Wirkung. Authentische Strukturen und starke Effekte – für mehr Natürlichkeit im Erleben.

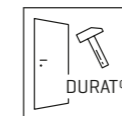

▲ Fühlbar strukturierte Oberfläche

◀ Durat® Eiche lasiert | L-Struktur,
Bandausstattung V 3420 WF, Drücker Linea [PZ/BB]

Durat® Struktur



Durat® Pino weiß quer | L-Struktur

Eiche lasiert | L-Struktur

Asteiche quer | Struktur

DURAT® STRUKTUR



Pino weiß | Struktur



Pino weiß quer | Struktur



Lärche lasiert | L-Struktur



Eiche lasiert | L-Struktur



Lakeland Akazie | Struktur



Eiche pur | Struktur



Eiche pur quer | Struktur



Eiche gehobelt | Struktur



Eiche gehobelt quer | Struktur



Asteiche | Struktur



Asteiche quer | Struktur



Eiche grau | Struktur



Eiche grau quer | Struktur

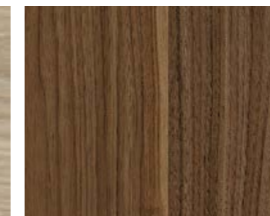

Nussbaum | Struktur

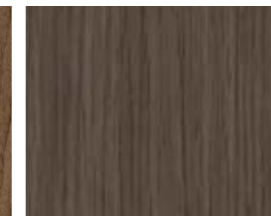

Decastello | Struktur



Decastello quer | Struktur



Echtholz

NATÜRLICH SCHÖN

HUGA Edelholzurniere machen aus Tür und Zarge ein Unikat. Die ausdrucksstarken Echtholz-Oberflächen bestechen durch ihre natürliche Schönheit – wertvoll und edel. Wir bieten auch eine feine Auswahl an quer furnierten Hölzern.



▲ Ausgewählte Furniere veredeln die HUGA Echtholztüren

◀ Echtholz Altholz Eiche geölt, Bandausstattung V 4426 WF, Drücker Linea [PZ/BB]

Echtholz



Canadisch Ahorn

Eiche Amerikanisch

Almeiche Mattlack

LEBENDIG

Wuchs, Farbe und Maserung jedes Baumes sind einzigartig. Diese individuellen Eigenschaften sind Ausdruck der Natürlichkeit und Lebendigkeit von Holz. Demnach handelt es sich um einen natürlichen Prozess, wenn sich insbesondere die Farbe von Furnieren im Laufe der Zeit verändert.



HUGA Individual:
siehe Seite 15

ECHTHOLZFURNIERE



Canadisch Ahorn

Canadisch Ahorn quer

Esche

Limba



Streichfähig Limba

Bergeiche

Eiche Amerikanisch

Eiche Amerikanisch quer



Buche

Buche quer

Eiche astig Riegeloptik

Eiche astig quer Riegeloptik



Eiche astig

Eiche astig quer

Altholz Eiche geölt

Almeiche Mattlack

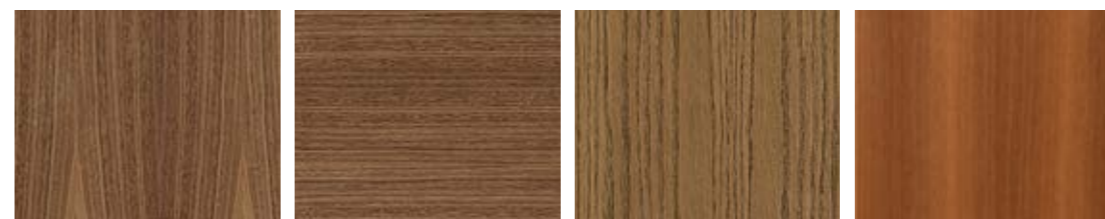

Nussbaum Amerikanisch

Nussbaum Amerikanisch quer

Eiche gebeizt KP43

Macore

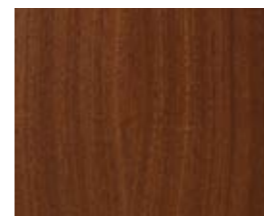

Mahagoni

Holz ist ein natürlich gewachsener Werkstoff. Farbe, Maserung und Struktur der Furniere sind so verschieden wie die Natur selbst. Unterschiedliche Verarbeitungstechniken, Lichteinwirkungen, Furnierrichtungen und Umwelteinflüsse können Farbveränderungen hervorrufen. Diese naturbedingten Eigenschaften sowie die daraus resultierenden Maserungen, Strukturen und Farbdifferenzen sind kein Mangel und kein Reklamationsgrund. Sie sind im Gegensatz ein Merkmal dafür, dass es sich um keine Reproduktion handelt. Abweichungen der farblichen Wiedergabe in Abbildungen von der Originalfarbe sind drucktechnisch bedingt. Irrtümer und technische Änderungen vorbehalten.



Echtlack

AKZENTE SETZEN

So vielfältig wie die Wohn- und Raumwelten, so annähernd unbegrenzt ist die mögliche Farbpalette. Allen Lackierungen ist eines gemeinsam: sie sind absolut ebenmäßig und schaffen auf diese Weise eine einheitliche Oberflächenveredlung der Türelemente.

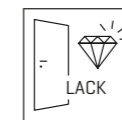

Die Lichtbeständigkeit der HUGA Lackoberflächen wurde geprüft gemäß EN 15187 und ÖNORM A 1605-12.18.

◀ HUGA Colour Collection
Echtlack schwarz ähnlich RAL 9005,
Bandausstattung V 4426 WF,
Drücker Linea [PZ/BB]

Echtlack

- hochwertige Nasslackierung im Spritzverfahren
- unbegrenzte Auswahl aus dem RAL K5 Farbfächer
- lichtecht und ebenmäßig nach EN 15187 (Klasse 5)
- nahtloser Kantenübergang
- satte und brillante Farbwirkung
- Colour Collection in 6 Vorzugsfarben erhältlich
- RAL 9016 und Colour Collection auch als Ausführung in Mattlack lieferbar



Anthrazit [ähnl. RAL 7016]

Anthrazit Mattlack [ähnl. RAL 7016]

ECHTLACK

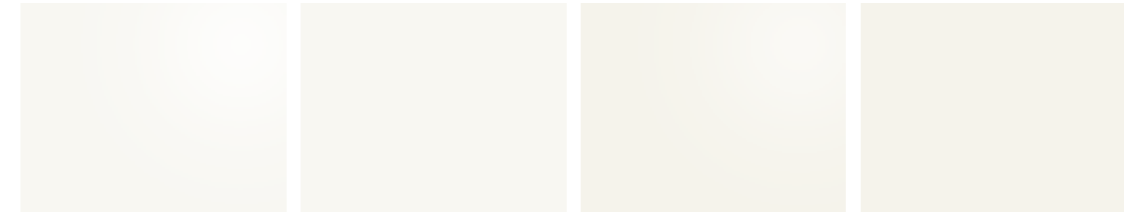

Weiß [ähnl. RAL 9016]

Weiß Mattlack [ähnl. RAL 9016]

Weiß [ähnl. RAL 9010]

Weiß Mattlack [ähnl. RAL 9010]



Grau [ähnl. RAL 7035]

Grau Mattlack [ähnl. RAL 7035]

Hygge grau

Hygge grau Mattlack



Taupe

Taupe Mattlack

Anthrazit [ähnl. RAL 7016]

Anthrazit Mattlack [ähnl. RAL 7016]



Schwarz [ähnl. RAL 9005]

Schwarz Mattlack [ähnl. RAL 9005]

RAL K5 nach Wahl, Echtlack oder Mattlack



Licht- ausschnitte

LICHT ERFÜLLT

Lichtdurchlässige Innenraumtüren sorgen für Durchblick und Helligkeit im Wohnbereich. Sie erzeugen nicht nur eine wohnliche und freundliche Atmosphäre, sondern setzen zudem besondere gestalterische Akzente.

◀ Durat® Weißlack mit DIN LA Ageda | GL325,
Drücker Linea [PZ/BB]

Lichtausschnitte



WIE AUS EINEM GUSS

Ihr ausgewähltes Lieblingsdesign können Sie auf einer Ganzglastür oder als Lichtausschnittverglasung einsetzen und miteinander kombinieren, ganz individuell aufeinander abgestimmt. Egal, ob Sie sich für ein transparentes oder eher blickdichtes Design entscheiden, Ihr Zuhause erstrahlt in neuem Licht.

- ◀ Ganzglastür und Lichtausschnitt
DIN LA mit Agesa | GL325
- ▼ Lichtausschnitt LA27 / DIN LA / LA24
mit Agesa | GL325, Drücker Linea [PZ/BB]



Lichtausschnitte



DIN LA Sprosse 2/3

LA3 Bullauge

LA8

MEHR DURCHBLICK

HUGA BASIC verfügt über eine großes Spektrum an Lichtausschnitten. Zusammen mit der abwechslungsreichen Glaskollektion eröffnen sich mannigfaltige individuelle Kombinationsmöglichkeiten. Zusätzlich sind auf den Lichtausschnitt zugeschnittene Sprossenrahmen in passender Oberfläche erhältlich.

PROFILE



Profil 0
Standardprofil bei Drehtüren mit BASIC Lichtausschnitt



Profil 30
Nahezu flächenbündiges Profil eckig bei Echtlack Dreh- und Schiebetüren mit BASIC Lichtausschnitt



Profil 26
Sprossenrahmenprofil und Alternativprofil bei Drehtüren mit BASIC Lichtausschnitten

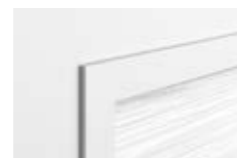

Profil 28
Standardprofil bei Schiebetüren mit BASIC Lichtausschnitt. Auch für Drehtüren einsetzbar.

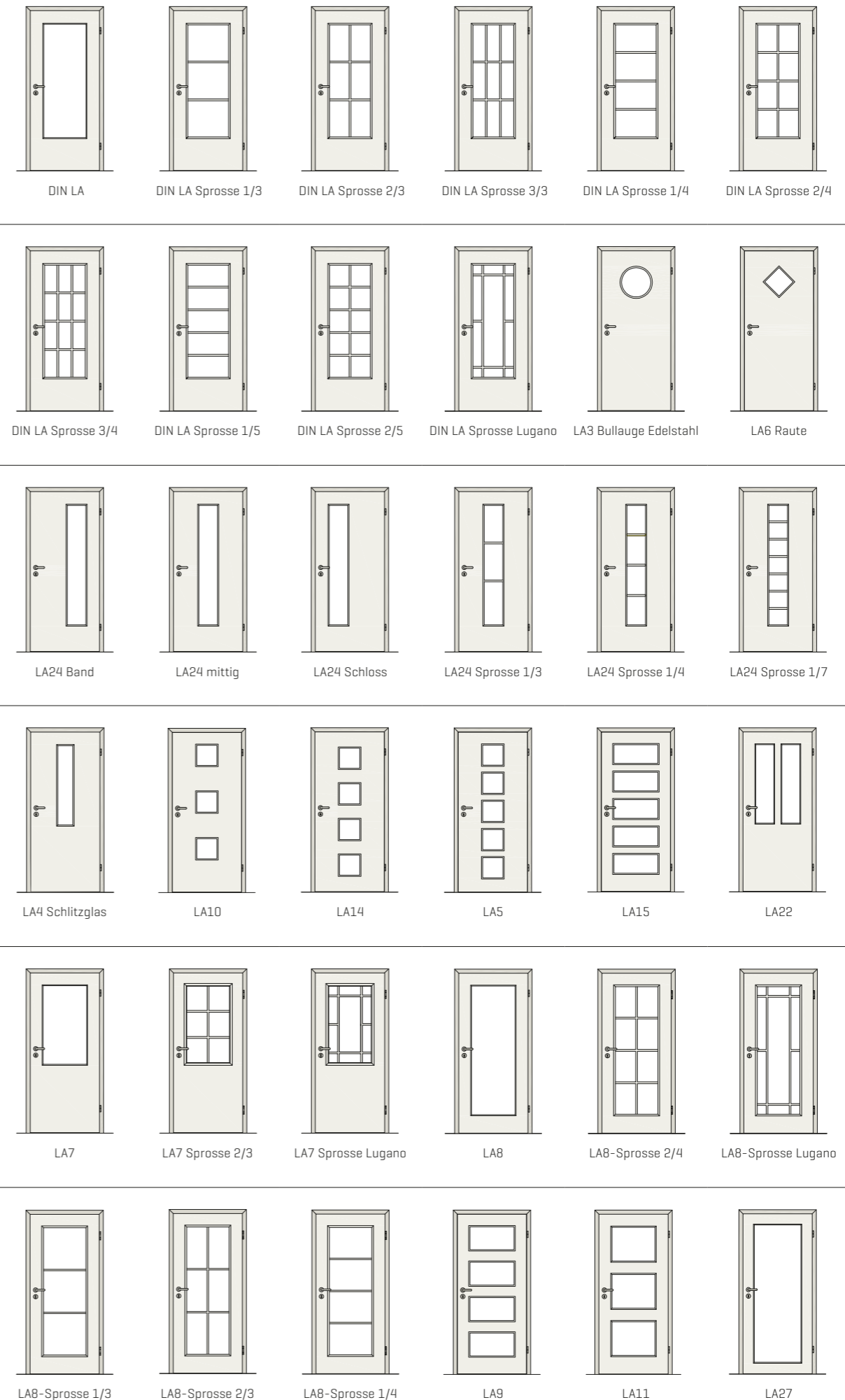

DIN LA

DIN LA Sprosse 1/3

DIN LA Sprosse 2/3

DIN LA Sprosse 3/3

DIN LA Sprosse 1/4

DIN LA Sprosse 2/4



DIN LA Sprosse 3/4



DIN LA Sprosse 1/5

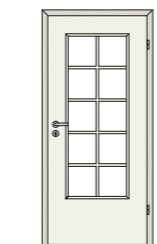

DIN LA Sprosse 2/5



DIN LA Sprosse Lugano



LA3 Bullauge Edelstahl



LA6 Raute



LA24 Band



LA24 mittig



LA24 Schloss



LA24 Sprosse 1/3



LA24 Sprosse 1/4

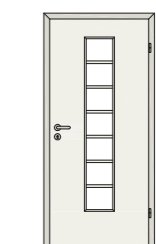

LA24 Sprosse 1/7



LA4 Schlitzglas

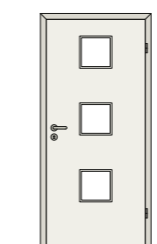

LA10

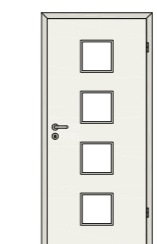

LA14

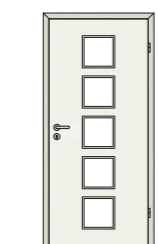

LA5

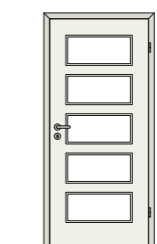

LA15



LA22



LA7



LA7 Sprosse 2/3



LA7 Sprosse Lugano

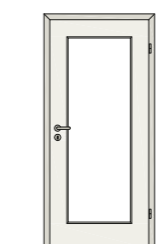

LA8



LA8-Sprosse 2/4



LA8-Sprosse Lugano



LA8-Sprosse 1/3



LA8-Sprosse 2/3



LA8-Sprosse 1/4

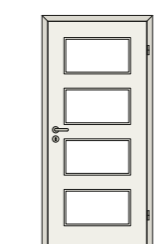

LA9



LA11



LA27

Einführung

BASIC

CONCEPT

CLASSIC

Stahl-Lofttüren

Technik



CONCEPT

DESIGN IST DAS KONZEPT

Die Türen und Zargen der CONCEPT Collection nehmen die Architektur des Raumes auf und vermögen diese, wo es gewünscht ist, auch zu verstärken. Wesentliche Merkmale sind die minimalistische Reduzierung auf edle Oberflächen und die extravagante Kombination von konträren Materialien.

Versio	46
Cava	54
Signum	58
Alesa	66
Accura	70
Tarsio	74
Sueno	78
Smart	82

◀ Smart2 Quer



Versio

DAS TÜRENKONZEPT

Das Programm Versio ist ein Kombinations-Talent mit ganz besonderen Qualitäten: Anti-Fingerprint bei der Variante Ultramatt, eine edle Licht und Schattenwirkung bei der strukturierten und eine besonders feine Linienführung bei der Cotton like. Alle Oberflächen sind extrem pflegeleicht, hochwertig und robust.



◀ Versio Cotton like anthrazit, Bandausstattung V 4426 WF, Drücker Linea [PZ/BB]

Versio Ultramatt

AUSFÜHRUNG

Die Oberflächeninnovation Versio Ultramatt führt die hochwertige Gestaltung von Innenraumtüren in eine neue Dimension von Optik und Wertigkeit. Während die seidenartig matte Oberfläche Versio Ultramatt gelassene Eleganz ausstrahlt, sorgt die stoßfeste 4Protect Kante für fugenlose Optik nahezu ohne sichtbare Kante.



- **ultramatt**
- **ultramodern**
- **Anti-Fingerprint**
- **extrem strapazierfähig**
- **mit Kreide beschreibbar**
- **in fünf modernen Farben erhältlich**
- **dreiseitige Schutzkante 4Protect**
- **ansprechende samtweiche Haptik**



Versio | Ultramatt weiß



Versio | Ultramatt grau



Versio | Ultramatt hygge grau



Versio | Ultramatt taupe



Versio | Ultramatt anthrazit



Versio Strukturiert

AUSFÜHRUNG

Durch eine ausdrucksstarke Oberfläche besticht Versio Strukturiert und erinnert in Optik und Haptik an Schiefer. Der Matt-Glanz-Kontrast auf der reliefartigen Struktur erzeugt ein natürliches Farbspiel und verleiht der Innenraumbür ein besonderes Selbstbewusstsein. Auch in puncto Pflegeleichtigkeit und Robustheit ist die Versio Strukturiert ein Alleskönner. Mit seiner Durat® Oberfläche lässt diese Tür so leicht nichts an sich heran.



- **moderne Schieferoptik**
- **optischer Matt-Glanz-Kontrast**
- **extrem strapazierfähig**
- **in fünf modernen Farben erhältlich**
- **dreiseitige Schutzkante 4Protect**
- **strukturierte Haptik**



Versio | Strukturiert weiß



Versio | Strukturiert grau



Versio | Ultramatt hygge grau



Versio | Strukturiert taupe



Versio | Strukturiert anthrazit

Versio Cotton like

AUSFÜHRUNG

Cotton like interpretiert den Begriff Mid-Century-Design ganz neu. Klare Linien verbinden sich zu einer stilsicheren Formgestaltung. Durch eine puristisch dezente Optik nimmt sich das Design stark zurück und ist doch außergewöhnlich in seiner Struktur. Zeitlos, elegant, besonders mit einem Hauch von individualistischem Umbruch. Genau das, was die Mid-Century-Moderne geprägt hat, nur einfach neu gedacht.

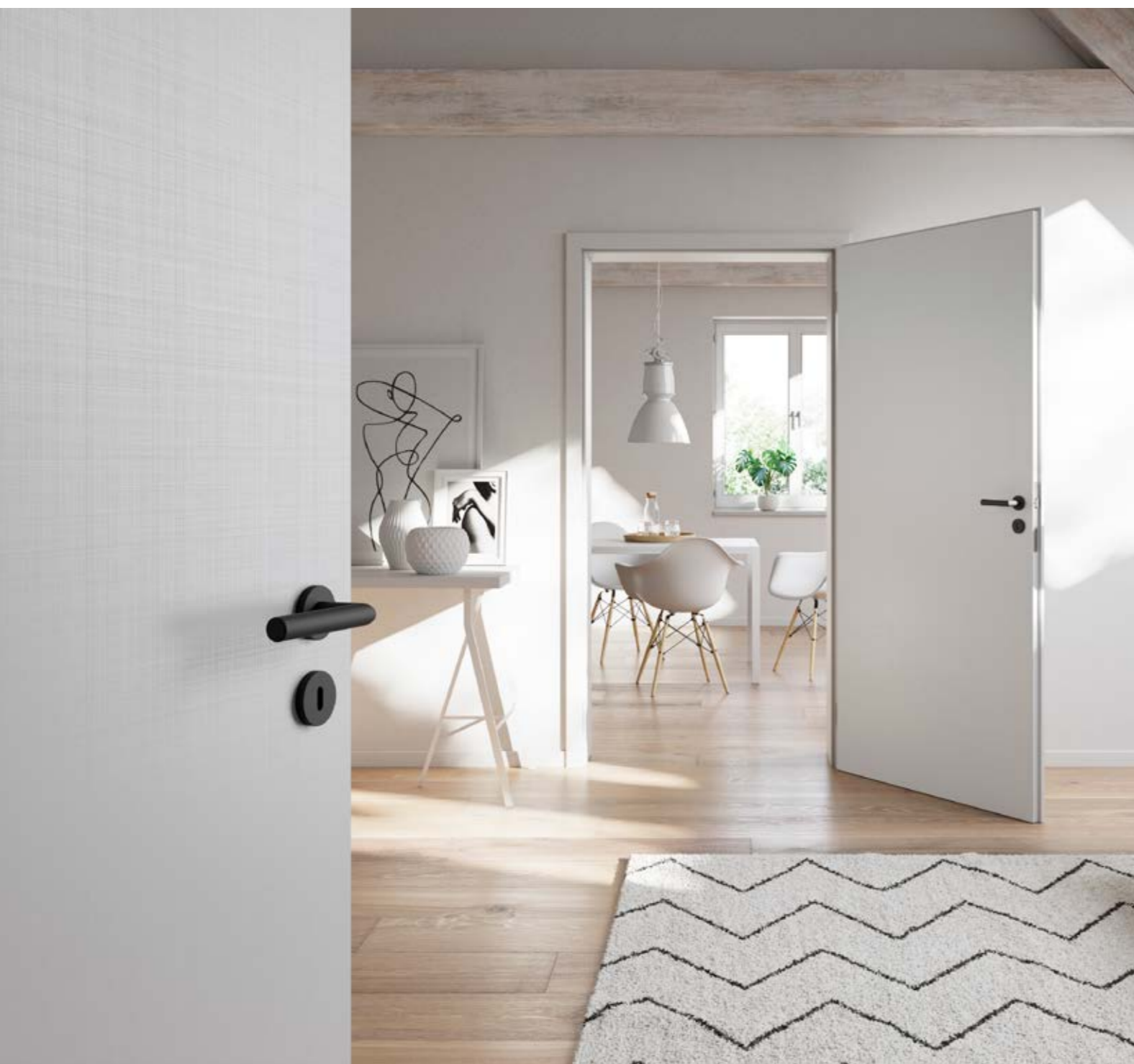

- modernes Mid-Century-Design
- besonders feine Linienführung
- extrem strapazierfähig
- in fünf modernen Farben erhältlich
- dreiseitige Schutzkante 4Protect
- strukturierte Haptik



Versio | Cotton like weiß



Versio | Cotton like grau



Versio | Cotton like hygge grau



Versio | Cotton like taupe



Versio | Cotton like anthrazit



Cava

FÜR ALLE FÄLLE

Die Cava-Serie überzeugt durch filigranes Design und ausgesprochene Widerstandsfähigkeit. Diese Tür nimmt es mit den vielfältigen Belastungen des Alltags spielend auf. Cava bietet mehr Pflegekomfort und Langlebigkeit durch die Durat® Oberfläche. Eine weiterer Vorteil: Die 4Protect Kanten sind stoß- und kratzunempfindlich und bilden einen optisch schönen Abschluss an der Tür. Die Cava-Serie ist in Durat® Weißlack Dekor [ähnl. RAL 9016] und Durat® Hygge grau erhältlich.

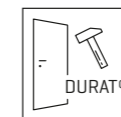
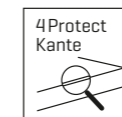

- ▲ Die geprägten Streifen auf Durat® Weißlack Dekor [ähnl. RAL 9016] verleihen der Wohnraumtür Cava ein dezentes, klares Design.
- ◀ Durat® Hygge grau, Cava, Bandoausstattung V 4426 WF, Drücker Linea [PZ/BB]

Cava

- hygienisch und pflegeleicht
- weitgehend antistatisch und lichtecht
- hitzebeständig, hoch kratz- und abriebfest
- unempfindlich gegen Einwirkungen von im Haushalt üblichen Flüssigkeiten, Pasten usw.
- physiologisch unbedenklich

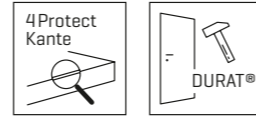

Durat® Hygge grau, Cava, Bandausstattung V 4426
WF, Drücker Linea [PZ/BB]



Cava 15 mit LA24 mittig, gefälzte Ausführung



Cava 15, stumpfe Ausführung

Einführung

BASIC

CONCEPT

CLASSIC

Stahl-Lofttüren

Technik



Signum

RAFFINIERT

Signum Türen überzeugen durch ihre attraktive Optik. Diese entsteht durch das Zusammenwirken von hochwertiger Oberfläche und dem Schattenspiel der vertieften V-Fuge in Längs- oder Querrichtung.

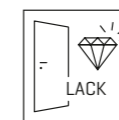

- ▲ Aus- und aufgearbeitete V-Fuge der Signum Serie verleiht unaufdringliche Eleganz
- ◀ HUGA Weißlack, Signum 50, Bandausstattung V 4426 WF, Drücker Linea black.edition [PZ/BB]

Signum

AUSFÜHRUNGSBEISPIELE

Türen der Linie Signum werden wahlweise in unterschiedlichen Echtlackfarben angefertigt und mit V-Fugen einzigartig veredelt.

OBERFLÄCHEN

Echtlack

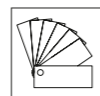
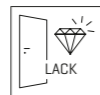

Eine ausführliche Farbübersicht finden Sie ab Seite 150



HUGA Individual: siehe Seite 15



Die dezente Fuge der Signum 15 setzt sich im LA26 als Streifen in gleicher Höhe auf dem Glas GS332 weiter fort.



Signum 15



Signum 15 LA26



Signum 11



Signum 13



Signum 14



Signum 85



Signum 16



Signum 29

Signum

OBERFLÄCHEN

Echtlack



Eine ausführliche Farbübersicht finden Sie ab Seite 150



HUGA Individual: siehe Seite 15



Signum 86

Signum 87

Signum 39



Signum 88

Signum 89

Signum 92



Signum 18

Signum 19

Signum 20

Signum 21



Signum 22

Signum 23

Signum 31

Signum 27



Signum 34

Signum 44

Signum 49

Signum 3



Signum

OBERFLÄCHEN
Echtlack



Eine ausführliche Farbübersicht
finden Sie ab Seite 150



HUGA Individual:
siehe Seite 15



Signum 56



Signum 50



Signum 55



Signum 54



Signum 53



Signum 51

Einführung

BASIC

CONCEPT

CLASSIC

Stahl-Lofttüren

Technik



Alesa

GEOMETRIE UND LICHT

Die Hervorhebung von Linien durch leicht erhabene Applikationen in ansprechender Metall-Optik, welche das Licht spielerisch reflektieren, machen die Türen der Alesa Reihe zum absoluten Blickfang.

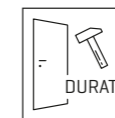
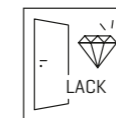

- ▲ Massive Einlage in Edelstahl-Optik als Kontrast zur ruhigen Oberfläche
- ◀ HUGA Weißlack, Alesa 16 N, Bausausstattung V 4426 WF, Drücker Linea [PZ/BB]

Alesa

AUSFÜHRUNGSBEISPIELE

Ob in den Oberflächen Echtlack oder Durat® – die verschiedenartigen Varianten der Alesa Linienführung sind zeitlos elegant.

OBERFLÄCHEN

Durat® | Echtlack | Versio



Eine ausführliche Farbübersicht finden Sie ab Seite 150



HUGA Individual: siehe Seite 15



Alesa 14



Alesa 20 N



Alesa 29



Alesa 37



Alesa 78



Alesa 27



Alesa 39 N



Alesa 44 N



Alesa 38 N



Alesa 23 N





Accura

KONTRASTREICH

Die Serie CONCEPT Accura sticht durch die in der Türoberfläche flächenbündig eingelassenen Lisenen in verschiedenen Farben hervor. Diese erzeugen in Kombination mit Echtlack oder anderen Durat® Oberflächen einen ansprechenden Kontrast.

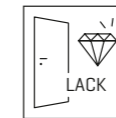

▲ Akzente durch nahezu flächenbündig eingelassene Streifen in Bronze-Optik

◀ HUGA Anthrazit [ähnl. RAL 7016], Accura 27-07, verdeckte Bänder

Accura

AUSFÜHRUNGSBEISPIELE

Die Gestaltung der Linien variiert hinsichtlich der möglichen Motive. Die eingesetzten Streifen in edelstahlfarbig, schwarz, bronze und gold sind in 7 mm Höhe erhältlich.

OBERFLÄCHEN

Durat® | Echtlack

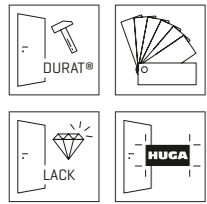

Eine ausführliche Farbübersicht finden Sie ab Seite 150



Die flächenbündige Lisene der Accura 27-07 setzt sich im LA 26 als Streifen in gleicher Höhe auf dem Glas GS332 weiter fort.

HUGA Individual: siehe Seite 15



Accura 14-07



Accura 23-07 N



Accura 27-07



Accura 29-07



Accura 37-07



Accura Lisene in schwarz

Accura Lisene in edelstahlfarbig

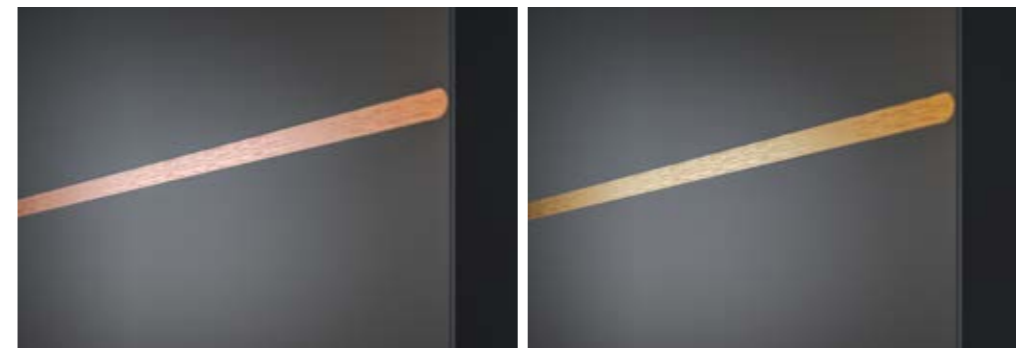

Accura Lisene in bronze

Accura Lisene in gold



Tarsio

LEBHAFTE KOMBINATION

Innentüren der Tarsio Reihe erzeugen durch die variantenreiche Kombination von längs und quer gelegten Echtholz Furnieren ein anmutiges und lebhaftes Erscheinungsbild. Dieses moderne Design bereichert jeden Wohnraum.



- ▲ Furnierbilder kombinieren Individualität mit modernem Designanspruch
- ◀ Eiche Amerikanisch mit Eiche astig Riegeloptik kombiniert, Tarsio 2, Bandausstattung V 4426 WF, Drücker Linea [PZ/BB]

Tarsio

AUSFÜHRUNGSBEISPIELE

Einzigartiges Design entsteht nicht nur durch das Zusammenspiel von längs und quer gefügten Echtholz Furnieren, sondern überdies durch die geschmackvolle Kombination edler Hölzer.



Tarsio 11 | Eiche Amerikanisch



Tarsio 12 | Canadisch Ahorn



Tarsio 26 | Buche

OBERFLÄCHEN

Echtholz

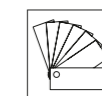

Eine ausführliche Farbübersicht finden Sie ab Seite 150



HUGA Individual: siehe Seite 15

Sueno

ARRANGEMENT MIT LICHT

Ein Höchstmaß an Licht bedeutet nicht, auf ein durchgängiges Design zu verzichten. Sueno bietet Türen mit großen Glaseinsätzen, die das Angebot der Linien Alesa, Signum, Tarsio und Versio ergänzen. Die Gläser weisen die gleiche Geometrie auf wie die geschlossenen Türen.

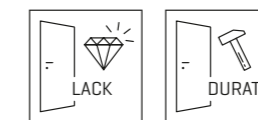

- ▲ Hochwertige Symbiose aus Holz und Glas für lange Lebensdauer
- ◀ Durat® Weißlack Dekor, Sueno 1 mit SignumSatin 29 | GS311 Motiv matt, Bandausstattung V 4426 WF

Sueno

AUSFÜHRUNGSBEISPIELE

Je nach gewünschtem Lichteinfall können Sueno Türen mit klarem oder mattem Glas eingesetzt werden [mit oder ohne Motiv].

OBERFLÄCHEN

Durat® | Echtholz | Echtlack

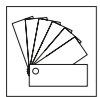

Eine ausführliche Farbübersicht finden Sie ab Seite 150



Sueno 1 [1-flügelig]



Sueno 1 [2-flügelig]



Sueno 2 [1-flügelig]



Sueno 2 [2-flügelig]



Smart

DISKRET UND KLAR

Lichtdurchlässig, ohne zu viel preiszugeben: Durch die eingearbeiteten Glaseinsätze erhalten die Türen der Smart Serie eine gewisse Leichtigkeit, ohne zu viel Durchsicht zuzulassen. Ein raffiniertes und ansprechendes Design.

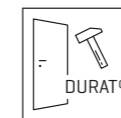
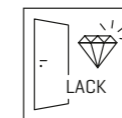

- ▲ Übergänge zwischen Glas und Holz durch Dichtlippe abgeschlossen
- ◀ HUGA Weißlack, Smart 2 quer, verdeckte Bänder, Drücker Linea [PZ/BB]

Smart

AUSFÜHRUNGSBEISPIELE

Quer oder längs liegende Glaseinlagen, in Kombination mit edlen Materialien, bilden ansprechende Türmodelle für bewährte wie auch bemerkenswerte Raumsituationen.

OBERFLÄCHEN

Durat® | Echtlack

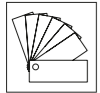
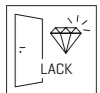

Eine ausführliche Farbübersicht finden Sie ab Seite 150



HUGA Individual: siehe Seite 15



Smart 1 [bandseitig]



Smart 1 [mittig]



Smart 1 [schloßseitig]



Smart 2 Quer + Accura 80-7

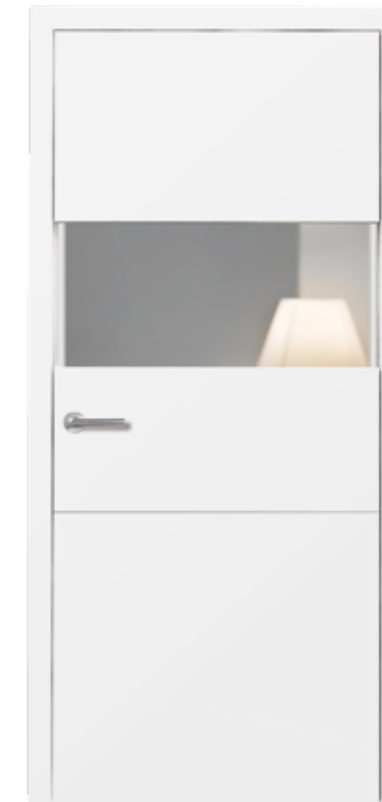

Smart 2 Quer + Signum 79



Smart 1 Quer



Smart 2 Quer + Signum 80



Smart 2 Quer + Alesa 79

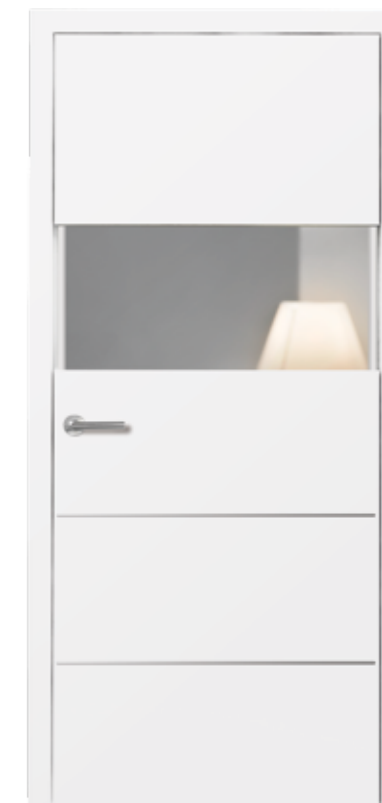

Smart 2 Quer + Alesa 80

Einführung

BASIC

CONCEPT

CLASSIC

Stahl-Lofttüren

Technik



CLASSIC

UNVERGÄGLICH

Mit HUGA CLASSIC ist es gelungen, Wohnträume zu erfüllen. Ob dezent zurückhaltend oder tonangebend: CLASSIC Türen sind ein exklusiver Blickfang. Inspiriert von der Periode der Gründerzeitvillen und der Beletage des Jugendstils, überträgt die einzigartige Türenkollektion die stilvolle, repräsentative Wohnkultur von damals in die heutige Wohnsituation.

Lacuna	88
Piano	94
Kontur	98
Landhaus	102
Lichtausschnitte	106

◀ Piano 1



Lacuna

REDUZIERTE FORMENSPRACHE

Eine hochwertige Echtlack Oberfläche trifft auf reduzierte Formensprache. Ein klassisches Design oder doch ultramodern? Wie auch immer, Geschmack läßt sich nicht eingrenzen.

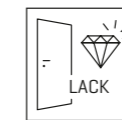

- ▲ Eine hochwertig aufgearbeitete Rahmenoptik unterstreicht die schlichte Eleganz
- ◀ HUGA Echtlack weiß, Lacuna 3, 2-flügelig mit Falztreibriegel im Standflügel, Bandausstattung V 4426 WF, Drücker Linea [PZ/BB]

Lacuna

AUSFÜHRUNGSBEISPIELE

Die dezente Optik der 37 mm breiten Rahmungen wird durch eine 45 Grad Fassung hochwertig veredelt.

OBERFLÄCHEN

Echtlack

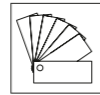

Wird um die ColourCollection sowie RAL nach Wahl erweitert



HUGA Individual: siehe Seite 15



Eine Übersicht der Lichtausschnitte finden Sie auf Seite 107



Lacuna 7



Lacuna 7 (Lichtausschnitt)



Lacuna 1



Lacuna 2



Lacuna 3



Lacuna 1 (Lichtausschnitt)



Lacuna 2 (Lichtausschnitt)



Lacuna 3 (Lichtausschnitt)

Lacuna

OBERFLÄCHEN
Echtlack

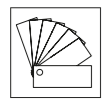
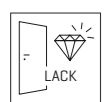

Wird um die ColourCollection sowie RAL nach Wahl erweitert



Eine Übersicht der Lichtausschnitte finden Sie auf Seite 107

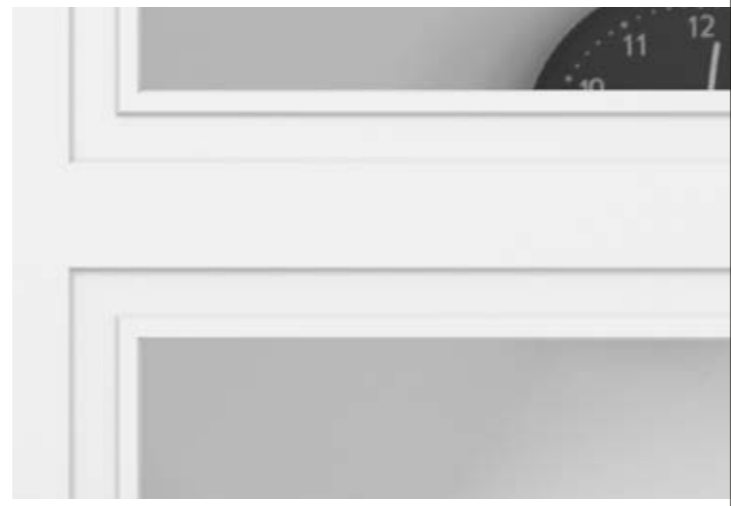

▲ Das Profil 39 führt die filigran gefaste Kanten der Lacuna Serie weiter fort.



Lacuna 4



Lacuna 5



Lacuna 8



Lacuna 6



Lacuna 6 (Lichtausschnitt 1)



Lacuna 6 (Lichtausschnitt 2)



Lacuna 4 (Lichtausschnitt)



Lacuna 5 (Lichtausschnitt)



Lacuna 8 (Lichtausschnitt)

Einführung

BASIC

CONCEPT

CLASSIC

Stahl-Lofttüren

Technik



Piano

ELEGANZ UND SUBSTANZ IM DUETT

Die CLASSIC Collection Piano überzeugt durch ihre zeitlos klassische Eleganz. Dank der pflegeleichten Lackoberfläche sorgen die Türen und Zargen dieser Reihe für lang anhaltende Begeisterung.

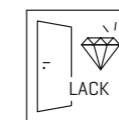

- ▲ Tiefgeprägte Profilierung als markantes Gestaltungselement [Querschnitt]
- ◀ HUGA Weißlack [ähnl. RAL 9016], Piano 1, Bandoausstattung V 4426 WF | Zargenausführung Piano, Drücker Linea [PZ/BB]

Piano

AUSFÜHRUNGSBEISPIELE

Türen der Serie Piano werden mit ausgewählten formgepressten Konturen angeboten, auch in Kombination mit vielgestaltigen Lichtausschnitten.

OBERFLÄCHEN

Echtlack



Wird um die ColourCollection sowie RAL nach Wahl erweitert



Eine Übersicht der Lichtausschnitte finden Sie auf Seite 107



Piano 2



Piano 4



Piano 5



Piano 2 (Lichtausschnitt)



Piano 4 (Lichtausschnitt)



Piano 5 (Lichtausschnitt)



Kontur

DEZENT UND STILVOLL

Zurückhaltend elegant präsentiert sich innerhalb der CLASSIC Collection die Reihe Kontur. Die HUGA Weißlack-Oberfläche in dezentem Design ist äußerst robust, bleibt aber dennoch dem klassischen Stil treu.

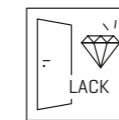

- ▲ Konturgefärbte Profile in Kombination mit angedeuteter V-Fuge verleihen der Kontur Serie ihren Charme [Querschnitt]
- ◀ HUGA Weißlack, Kontur 5 LA-2, Bandausstattung V 4426 WF, Drücker Linea [PZ/BB]

Kontur

AUSFÜHRUNGSBEISPIELE

Durch die eingefrästen Umrisslinien bekommen die Türen der Kontur Serie eine anmutige Tiefe und Lebendigkeit. Die Vielfalt der Geometrien ermöglicht eine Fülle an Kombinationsmöglichkeiten.



Kontur 1



Kontur 2



Kontur 3



Kontur 3 (Lichtausschnitt)



Kontur 4

OBERFLÄCHEN

Echtlack



Wird um die ColourCollection sowie RAL nach Wahl erweitert



HUGA Individual: siehe Seite 15



Eine Übersicht der Lichtausschnitte finden Sie auf Seite 107



Kontur 5



Kontur 5 (Lichtausschnitt 2)



Kontur 6



Kontur 7



Kontur 12



Landhaus

STILVOLLE RAUMKOMPOSITION

Eine weitere Umsetzung repräsentativer Wohnkultur ist die CLASSIC Collection Landhaus. Die zahlreichen Ausführungen der Reihe eröffnen völlig neue Möglichkeiten einer beeindruckenden Raumkomposition aus Türen, Möbeln und Wänden.

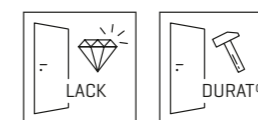

- ▲ Eingelegte Leisten kombinieren handwerklichen Anspruch mit industrieller Präzision (Querschnitt)
- ◀ HUGA Weißlack [ähnl. RAL 9016], Landhaus 4, Bausausstattung V 4426 WF

Landhaus

AUSFÜHRUNGSBEISPIELE

Stiltüren der Reihe Landhaus bieten mannigfaltige Varianten der Oberflächengestaltung durch die traditionelle Aufleistung, der sie ihren klassisch eleganten Charakter verdanken. Die Serie Landhaus ist ebenfalls in ausgewählten Durat® Dekoren erhältlich.

OBERFLÄCHEN

Durat® | Echtlack

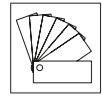
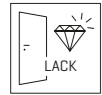
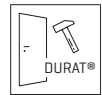

Wird um die ColourCollection sowie RAL nach Wahl erweitert. Eine ausführliche Farbübersicht finden Sie ab Seite 150



Eine Übersicht der Lichtausschnitte finden Sie auf Seite 107



Landhaus 1



Landhaus 2



Landhaus 1 (Lichtausschnitt)



Landhaus 3 (Lichtausschnitt)



Landhaus 4 (Lichtausschnitt)



Landhaus 5 (Lichtausschnitt)



Landhaus 3



Landhaus 4



Landhaus 5

Lichtausschnitte

LICHTBLICKE

Die umfassende Auswahl an Lichtausschnitten sowie die abwechslungsreiche Glaskollektion eröffnen individuelle Gestaltungsmöglichkeiten. Zusätzlich sind auf den Lichtausschnitt zugeschnittene Sprossenrahmen in passender Oberfläche erhältlich.



Landhaus 2 [Lichtausschnitt] + Profil 11



Lacuna 6 [Lichtausschnitt 2] + Profil 39



Piano 2 [Lichtausschnitt] + Profil 71



Kontur 7 [Lichtausschnitt] + Profil 31

LACUNA

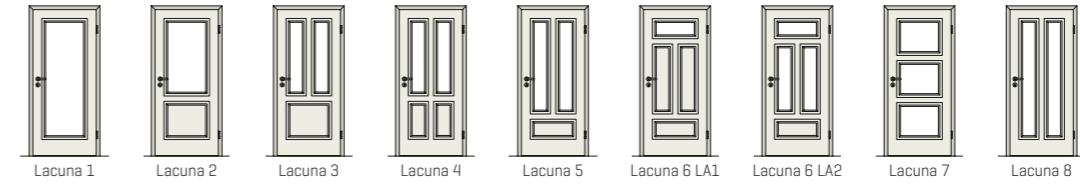

PIANO



KONTUR



LANDHAUS



Stahl-Lofttüren



INDUSTRIAL-STYLE FÜR WOHN- UND ARBEITSRÄUME

Sie legen Wert auf zeitlose Eleganz und modernen Minimalismus? Dafür sind unsere Lofttüren wie gemacht. Sie bringen Design in Ihre Innenräume in Harmonie mit Stahl und Glas. Die Lofttüren erhalten Sie bis zu einer Elementgröße von 5000 x 4000 mm! Dabei wirken die Türen auch in dieser Größe dank ihrer schmalen Profilsicht von 76 mm (Tür) und 20 mm (Festverglasung) und den aufgesetzten Sprossen sehr elegant.

Weitere Informationen und Inspiration finden Sie in unserem Flyer Stahl-Lofttüren.



Profil mit Glashalteleiste Slim (Standard),
Ansichtsbreite 15 mm



Profil mit Winkelglashalteleiste (Optional),
Ansichtsbreite 50 mm

Technik





Wohnungs- eingangstüren

RUNDUM WOHLFÜHLEN

Innenraumtüren werden in unterschiedlichen Bereichen eingesetzt und müssen vielfältige Anforderungen erfüllen. Von einer Wohnungseingangstür erwarten Sie mehr Schallschutz, perfekte Funktionalität auch bei unterschiedlichen Temperaturen im Innen- und Flurbereich und natürlich auch das Mehr an Sicherheit. Zu Recht – denn eine Wohnungseingangstür ist der Zutritt zu Ihrem ganz persönlichen [Be-]Reich. HUGA bietet, wie ein Baukastensystem, Ihre Wunschfunktionen in einer Tür, egal für welches Modell Sie sich entscheiden. So können Sie ein durchgängiges Designkonzept auch bei Ihren Innenraumtüren umsetzen. Natürlich erhalten Sie bei HUGA auch weitere Funktionen in Ihrer Tür integriert, wie z. B. Feuer- und Rauchschutz. Rundum wohlfühlen mit Ihrer ganz persönlichen Türenausswahl!



Mehr Sicherheit



- 1** Türschließer, z.B. innenliegender Türschließer
- 2** Sicherheitsschloss: Mehrfachverriegelung [3-Punkt] nach DIN 18251 Klasse 3, Getriebeschloss, dadurch besonders leichtgängig
- 3** Sicherheitsschließbleche: schwere Ausführung mit Stahlhalteplatten
- 4** Türspaltsicherung (TSH): Ausstattungsvariante der Mehrfachverriegelung, die Dreholive ist im Lieferumfang nicht enthalten
- 5** Automatisch absenkbare Bodendichtung / Schall-EX
- 6** Bänder: VX-Bandsysteme 3D-verstellbar mit entspr. VX-Bandaufnahmeelementen
- 7** Aushebelsicherung, verstellbar [Bandseitensicherung]
- 8** Spion: Weitwinkelspion 200°, elektronischer Spion
- 9** Sicherheits-Schutzbeschlag ES 2 mit Zylinderziehschutz, Profilzylinder bauseits
- 10** Decklage
- 11** Deckplatte
- 12** Einlage
- 13** Rahmenverstärkung
- 14** Rahmen senkrecht
- 15** Rahmen unten quer [doppelt]



MEHR WOHNKOMFORT

Hochwertige Wohnungseingangstüren bieten Ihnen das Plus an Wohnkomfort. Mit einer Auswahl an zusätzlichen Sicherheitsausstattungen passen Sie Ihre Eingangstür dem persönlichen Wohnempfinden an. Drei HUGA Wohnungseingangstür-Systeme bieten unterschiedliche Funktionsausstattungen und können um Zusatzkomponenten, wie eine Türspaltsicherung, ein manueller oder elektronischer Spion sowie dem automatischen Türöffner PortaMatic ergänzt werden.



Funktion und Design

EINSATZEMPFEHLUNGEN

Die RAL Gütegemeinschaft „Innentüren aus Holz und Holzwerkstoffen“ hat mit der RAL-GZ 426 eine Sammlung von Güte- und Prüfbestimmungen herausgegeben. Außerdem ist eine Tabelle mit Einsatzempfehlungen für Innentüren enthalten.

Beanspruchung		Wohnungstüren			Objekttüren			
		Eingangstüren	Innentüren	Bad/WC	Kindergarten, Krankenhaus, Hotelzimmer	Schulraum, Herbergen, Kasernen	Schulungsräume, Sprechzimmer, Verwaltung, Praxis	Großküchen, Kantinen, Labor, Bad/WC
Hygrothermische Beanspruchung ¹⁾	I		■	■				
	II				■	■	■	■
	III	■					■	
Mechanische Beanspruchung ²⁾	N		■	■				
	M						■	
	S	■			■			■
	E					■		■
Feuchtebeständigkeit	Feuchtraumtür			■	■	■		■
	Nassraumtür							■
Einbruchhemmung ³⁾	RC1/RC2	■						
Schalldämmung ⁴⁾	SSK 1 = 27 dB	■						
	SSK 2 = 32 dB				■	■		
	SSK 3 = 37 dB	■					■	

¹⁾ Klimaklassen I - III
²⁾ Mechanische Beanspruchung:
 N = normal, M = mittel, S = stark, E = extrem
³⁾ RC = Widerstandsklassen
⁴⁾ SSK = Schallschutzklassen

Den Tabellen können Sie entnehmen, wie sich Designvarianten mit Funktionen kombinieren lassen. Im Tabellenkopf finden Sie unsere Produktlinien BASIC, CLASSIC und CONCEPT mit allen Designvarianten aufgeführt. Die untere Zeile des Tabellenkopfes zeigt die für das jeweilige Design möglichen Oberflächenausführungen.

Einflügelig	BASIC	CONCEPT										CLASSIC				
	Durat® Echtholz* Echtlack	Versio Ultramatt	Versio Strukturiert	Versio Cotton like	Cava	Signum	Alesa	Accura	Tarsio	Sueno	Smart	Lacuna	Piano	Kontur	Landhaus	
Mögliche Oberflächen	Durat®, HPL, Lack, Furnier, Grundierfolie	Versio Ultramatt	Versio Strukturiert	Versio Cotton like	Durat®	Lack	Durat®, Lack	Durat®, Lack	Furnier	Durat®, Lack, Furnier	Durat®, Lack, Furnier	Lack	Lack	Lack	Durat®, Lack	
Funktionen		■	■	■	■	-	■	■	■	■	-	-	-	-	■	■
		■	■	■	■	-	■	■	■	■	-	-	-	-	■	■
		■	■	■	■	■	■	■	■	■	-	-	■	■	■	■
		■	■	■	■	■	■	■	■	■	-	-	■	■	■	■
		■	■	■	■	■	■	■	■	■	-	-	■	■	■	■
		■	-	-	-	-	-	-	-	-	-	-	-	-	-	-
	■	-	-	-	-	-	-	-	-	-	-	-	-	-	-	

■ Kombination möglich
 - Kombination nicht möglich

* Bauart Klimaklasse 3, durchschusshemmend und Strahlenschutz nicht erhältlich.

Türblatt und Materialien

WIE IST EIN TÜRBLATT AUFGEBAUT?

Moderne Türen werden in Sandwichbauweise gefertigt: zwischen zwei Decklagen liegt eine Mittellage, die durch eine Rahmenkonstruktion stabilisiert wird. Höhe und Breite der Tür sind frei wählbar. Die Türdicke beträgt mindestens 39 mm, abhängig von Material und Funktion. Die Decklagen bestehen aus jeweils einer oder zwei Schichten hochdichter Faserplatte oder einer Dünnspanplatte. Die Mittellage ist das funktionelle Herz des Türblatts. Durch sie werden die meisten Eigenschaften einer Tür festgelegt (s. Tabelle).

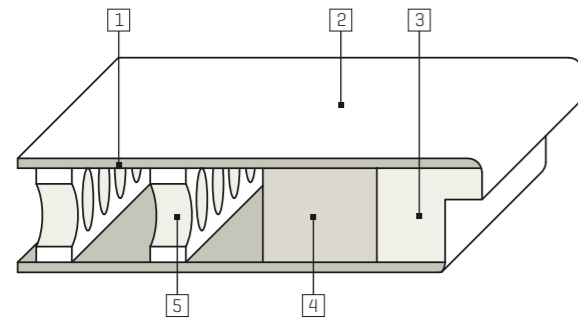

- 1 Türdeck
- 2 Oberfläche des Türdecks
- 3 Rahmen
- 4 Rahmenverstärkung
- 5 Mittellage Röhrenspanstege

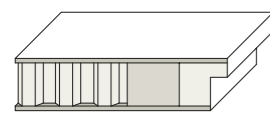

Wabe

Eigenschaften: Sehr leicht
Einsatzbereich: Wenig beanspruchte Innentüren

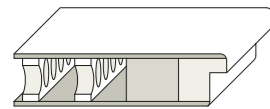

Röhrenspanstege

Eigenschaften: Leicht
Einsatzbereich: Wenig beanspruchte Innentüren



Röhrenspanplatte

Eigenschaften: Stabiler als Stege oder Wabe
Mittleres Gewicht
Einsatzbereich: Mittelstark beanspruchte Türen

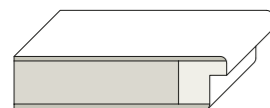

Vollspanplatte

Eigenschaften: Stabil
Hohes Gewicht
Einsatzbereich: Türen mit Lichtausschnitt
Stark bis extrem stark beanspruchte Türen

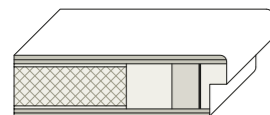

Spezial-Mittellagen

Eigenschaften: Spezialplatten, für die jeweilige Aufgabe konstruiert
Meist hohes bis sehr hohes Gewicht

Einsatzbereich: Erhöhter Schallschutz
Brandschutz
Durchschusshemmende Türen



Materialkomponenten Durat®



48 % im Durchschnitt stoßfester als geprüfte CPL-Oberflächen namhafter Türenhersteller.

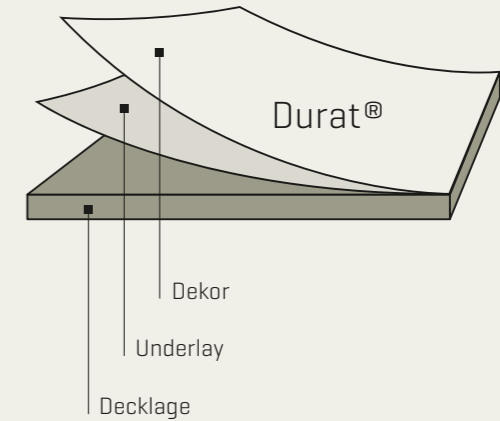

DURAT®

Durat® bezeichnet eine äußerst widerstandsfähige Oberfläche aus Melaminharz. Die Oberfläche ist antistatisch, lichtecht, hitzebeständig sowie kratz- und abriebfest. Durat® Oberflächen sind je nach Modell mit glatter oder strukturierter Oberfläche erhältlich. Hinweis: Einige Funktionen lassen sich nicht mit dieser Oberfläche kombinieren. Beachten Sie die Angaben in der Preisliste.

HIGH PRESSURE LAMINATE (HPL)

HPL besteht aus mehreren Lagen phenolharzgetränkter Kraftpapiere und einem melaminharzgetränktem Dekorpapier. HPL-Oberflächen sind pflegeleicht, kratz- und stoßfest.

LACK

HUGA Türen und Elemente können in fast jedem beliebigen RAL Farbton lackiert werden.

FURNIER

Furnierte Türen unterscheiden sich wie ihr Holz in Maserung, Festigkeit und Farbe. Zum Schutz der Oberfläche sind die Furniere mit einer widerstandsfähigen Klarlackierung versehen.

GRUNDIERFOLIE

Die Türen der HUGA BASIC Collection sind auch mit Rohoberflächen zur weiteren kundenseitigen Veredlung erhältlich.

4Protect Kante

KANTENSCHUTZ

Profitieren Sie von unseren hochwertigen 4Protect Kanten. Der 4-fache Kantenschutz [0,8 mm ABS statt 0,2 mm Standardkante] besticht durch eine hohe Schlag-, Abrieb- und Kratzfestigkeit. Ihre Tür ist somit unempfindlicher gegen die tagtäglichen Beanspruchungen. Dank des perfekten Kantenabschlusses entstehen zudem keine die Optik störenden Fugen.



Stumpfe 4Protect Kante



Gefälzte 4Protect Kante mit Kantenlackierung



Kontrastkanten

FARBBLICH ABHEBEN

Mit der Kontrastkante haben Sie die Möglichkeit, die Türkanten farblich auf Ihr Wohnambiente abzustimmen. Die HUGA 4Protect Kante, in stumpfer und gefälzter Ausführung, ist in sechs verschiedenen Farben erhältlich.



Stumpfe Kontrastkante in schwarz



Stumpfe Kontrastkante in taupe

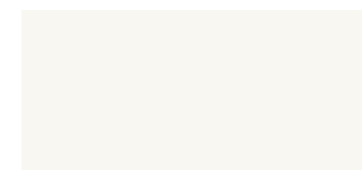

Weiß



Grau



Hygge grau



Taupe



Anthrazit



Schwarz

Zargen

FALZGEOMETRIE

Türen können gefälzt, stumpf einschlagend, stumpf einschlagend mit Leibungsfalz oder doppelt gefälzt sein. Während die Entscheidung für oder gegen Flächenbündigkeit eine reine Geschmacksfrage ist, kann ein Leibungsfalz oder auch ein Doppelfalz zur Erreichung bestimmter Eigenschaften konstruktiv notwendig sein. Beispiele finden Sie in der nebenstehenden Tabelle.

Verwendungsbeispiele

Gefälzt	■ Einfache Innentür
	■ Wohnungseingangstür
Stumpf einschlagend	■ Gehobener Anspruch an das Design
	■ Tür und Zarge nahezu flächenbündig

ZAGRENAUSFÜHRUNGEN

GEFÄLZTE ZARGE

Bekleidungsbreiten 60 mm, 16 mm oder 23 mm

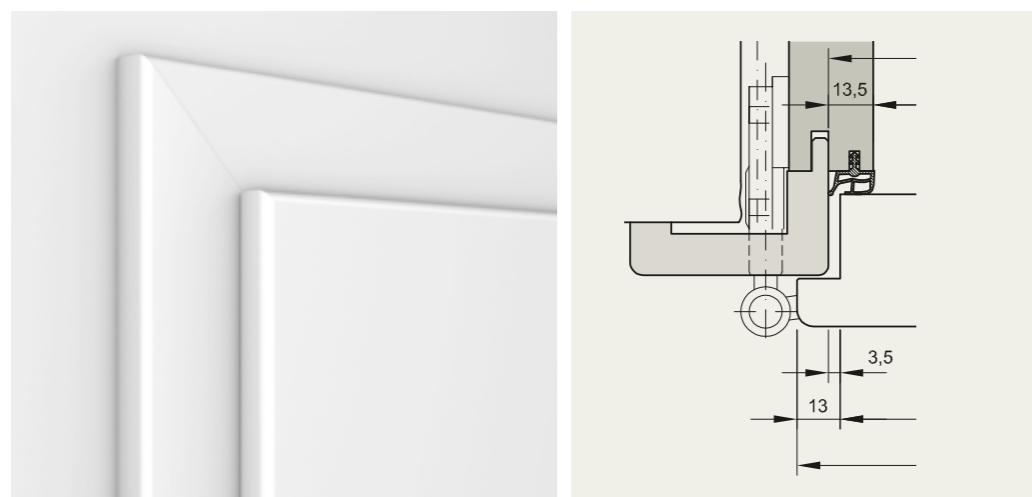

STUMPFE ZARGE

Bekleidungsbreiten 60 mm, 16 mm oder 23 mm

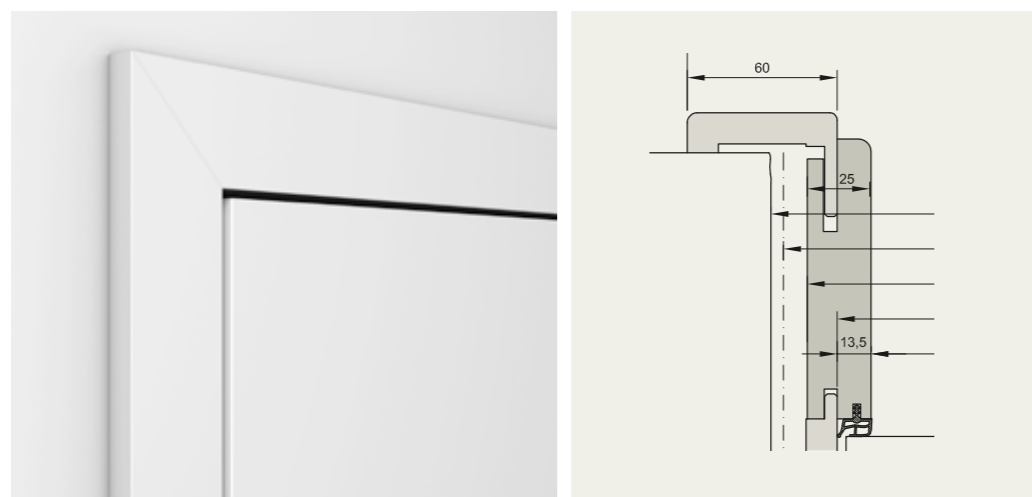

VERSTELLMÖGLICHKEITEN

Der zu verstellende Bereich der Wandstärke liegt zwischen -5 mm und +15 mm. Ausführliche Informationen finden Sie im HUGA Planungshandbuch.

PIANO ZARGE

Bekleidungsbreite 70 mm

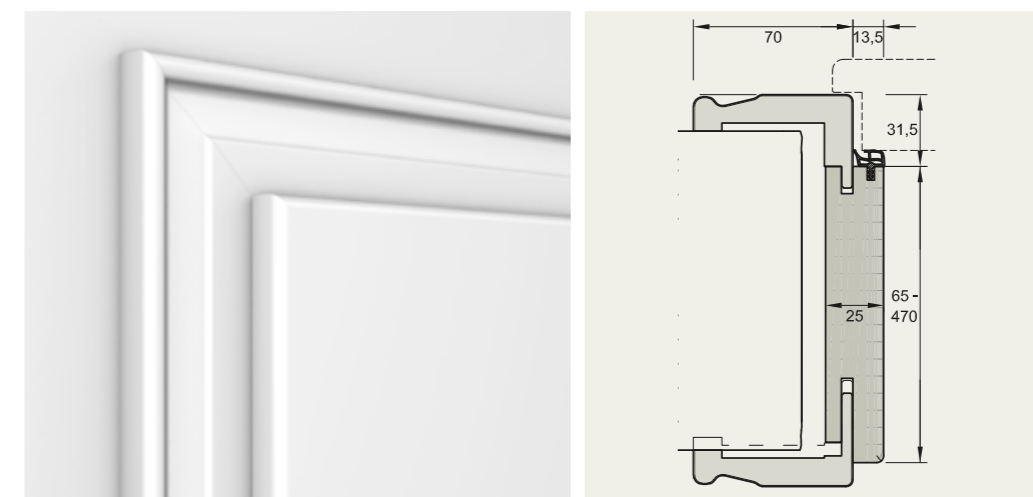

RENOVIERUNGS ZARGE

Bekleidungsbreiten 80 mm oder 28 mm

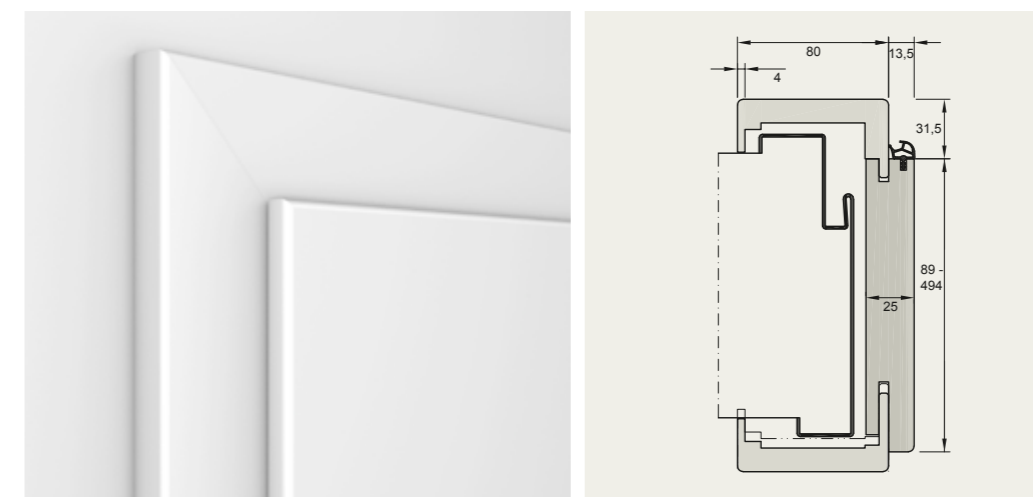

Ausführliche Informationen finden Sie im **HUGA Planungshandbuch** und unter www.huga.de

Zargen und Maße



Bekleidungsbreite 60 mm Wandabkantung 23 mm.
 [Erhältlich auch in Bekleidungsbreite 70 mm / Wandabkantung 23 mm
 sowie Bekleidungsbreite 80 mm und Wandabkantung 16 mm HUGA Standard:
 Bekleidungsbreite 60 mm und Wandabkantung 16 mm]

HOLZ-UMFASSUNGSZARGEN

Gefälzte Tür, Vertikalschnitt

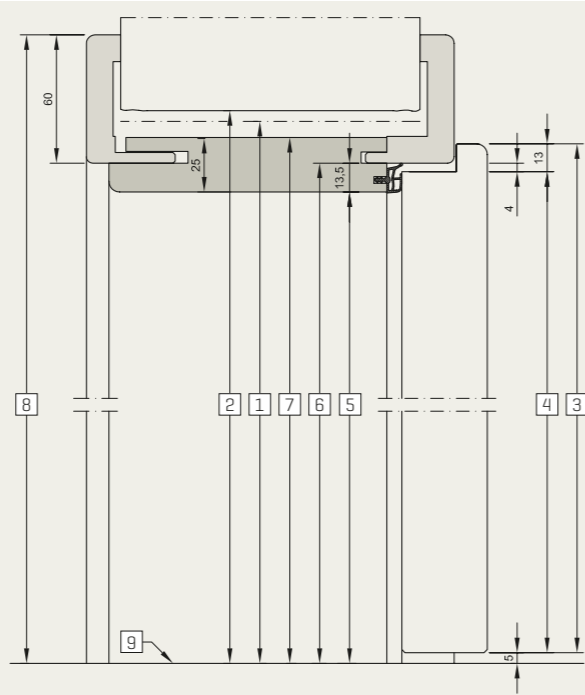

Maßübersicht

1	Baurichtmaß	1875	2000	2125	2250
2	Wandöffnung	1880	2005	2130	2255
3	Türblattaußenmaß	1860	1985	2110	2235
4	Türblattfalzmaß	1847	1972	2097	2222
5	Lichtes Durchgangsmaß	1842,5	1967,5	2092,5	2217,5
6	Zargenfalzmaß	1856	1981	2106	2231
7	Futteraußenmaß	1867,5	1992,5	2117,5	2242,5
8	Bekleidungsaußenmaß	1916	2041	2166	2291
9	Oberkante Fertigfußboden				



Gefälzte Tür, Horizontalschnitt

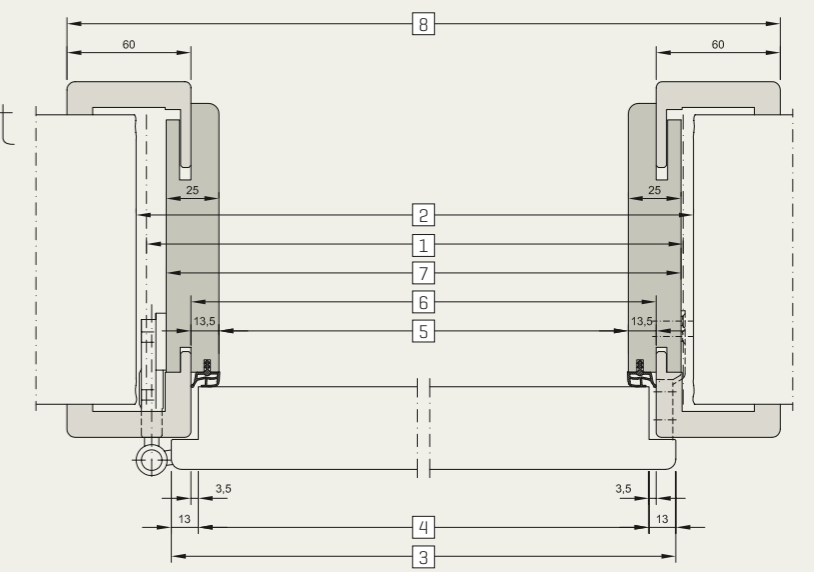

Maßübersicht

1	Baurichtmaß	625	750	875	1000	1125	1250
2	Wandöffnung	635	760	885	1010	1135	1260
3	Türblattaußenmaß	610	735	860	985	1110	1235
4	Türblattfalzmaß	584	709	834	959	1084	1209
5	Lichtes Durchgangsmaß	564	689	814	939	1064	1189
6	Zargenfalzmaß	591	716	841	966	1091	1216
7	Futteraußenmaß	614	739	864	989	1114	1239
8	Bekleidungsaußenmaß	711	836	961	1086	1211	1336

Stahlzarge VarioFix

ELEGANTE FORMGEBUNG

Hohe Widerstandsfähigkeit und elegante Formgebung ohne sichtbaren Umbau, kombiniert mit dem Montageprinzip der Holzzarge, bietet nur die VarioFix Stahlzarge. Neben der einfachen Montage punktet die Stahlfutterzarge auch in den Bereichen Langlebigkeit und Design.



- 20 % günstiger als herkömmliche zweischalige Zargen
- Maulweitenverstellung nicht im nach außen sichtbaren Bereich
- ohne erkennbare Gehrungsschnitte im Eckbereich
- für stumpfe oder gefälzte Türblätter
- Wandtoleranz bis 20 mm möglich
- bis 50 kg Türblattgewicht

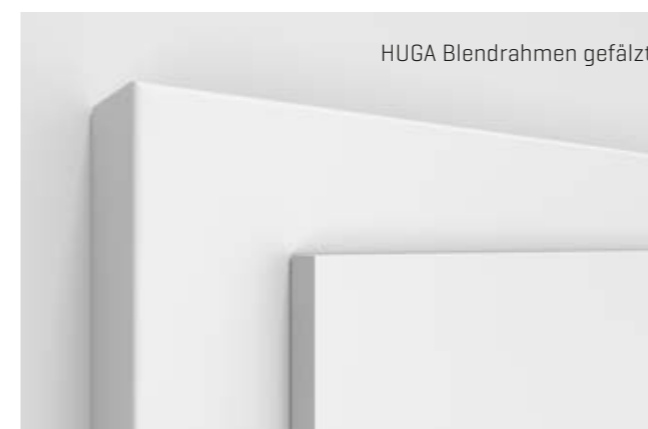

HUGA Blendrahmen gefälzt

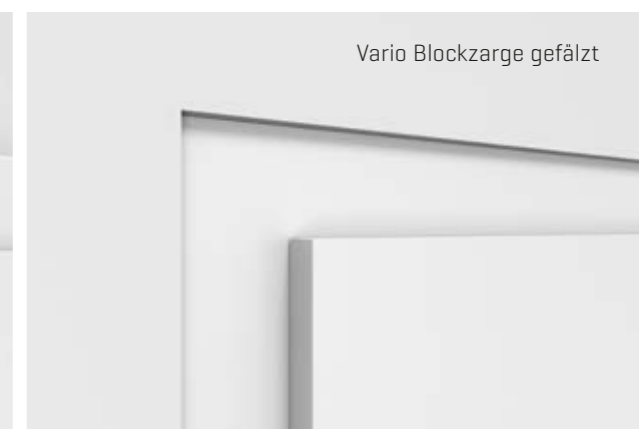

Vario Blockzarge gefälzt

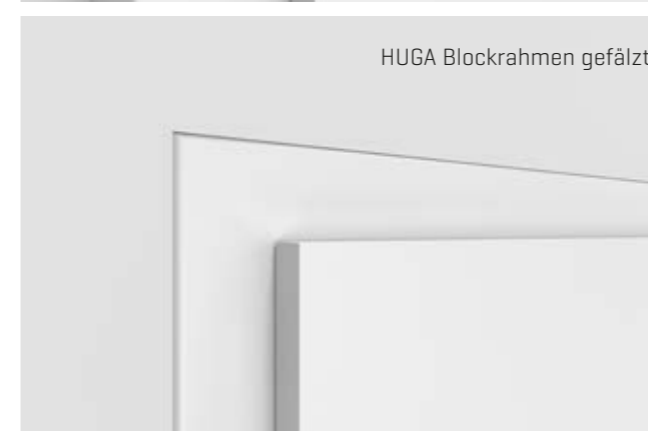

HUGA Blockrahmen gefälzt



Vario Blockzarge stumpf

BLEND- UND BLOCKRAHMEN

Sollen Wandbekleidungen flächenbündig mit dem Türblatt ausgeführt werden, kommt häufig eine Blockzarge, auch Blockrahmen genannt, zum Einsatz. Bei geringen Wandstärken oder speziellen Wandanschlüssen eignet sich häufig der Einsatz von Blendrahmen.

RENOVIERUNGSZARGE

Bei vorhandenen Stahlzargen bietet die Renovierzarge die Möglichkeit, Holztüren mit passender Holzzarge einzubauen. Für Wandstärken von 75 bis 580 mm kann die Zarge im Renovierungsfall eingesetzt werden. Durch den Verstellbereich von 20 mm sind Wandtoleranzen einfach angepasst.



Lichtdichte Dichtung

WAS KANN DIE DICHTUNG?

Dicht- und Dämpfungsprofile, speziell bei stumpf einschlagenden Türelementen, können störende Transluzenz aufweisen. Das „Durchscheinen“ ist abhängig von der Intensität der Lichtquellen in den angrenzenden Räumen. Die lichtdichte Dichtung von HUGA setzt auf eine einzigartige Geometrie und reduziert deutlich den Lichteinfall.

- erhältlich im 5,5 m Zubehörbeutel
- ausschließlich bauseitiger Einzug
- erhältlich in der Farbe weiß
- deutliche Reduzierung des Lichteinfalls



r3 Kante

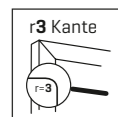

Durchschnittlich 48 % stoßfester als geprüfte CPL-Oberflächen namhafter Hersteller.

WAS KANN DIE r3 KANTE?

Modernste Fertigungstechnik ermöglicht es, HUGA Zargen mit einem optimalen 3 mm Kantenradius formschön herzustellen. Die HUGA Postforming-Technologie schafft somit die perfekte r3 Kante ohne störende Materialabschlüsse.

- perfekte Form mit 3 mm Kantenradius
- Bekleidungsbreiten in 60 mm, 70 mm, 80 mm und 100 mm
- Wandabkantungen in 16 mm und 23 mm
- formschöne Rundkante durch hochwertiges Grundmaterial
- stabiles 25 mm Futterbrett mit 3 mm Kantenradius
- stoß- und kratzfest
- fugenloser Kantenabschluss

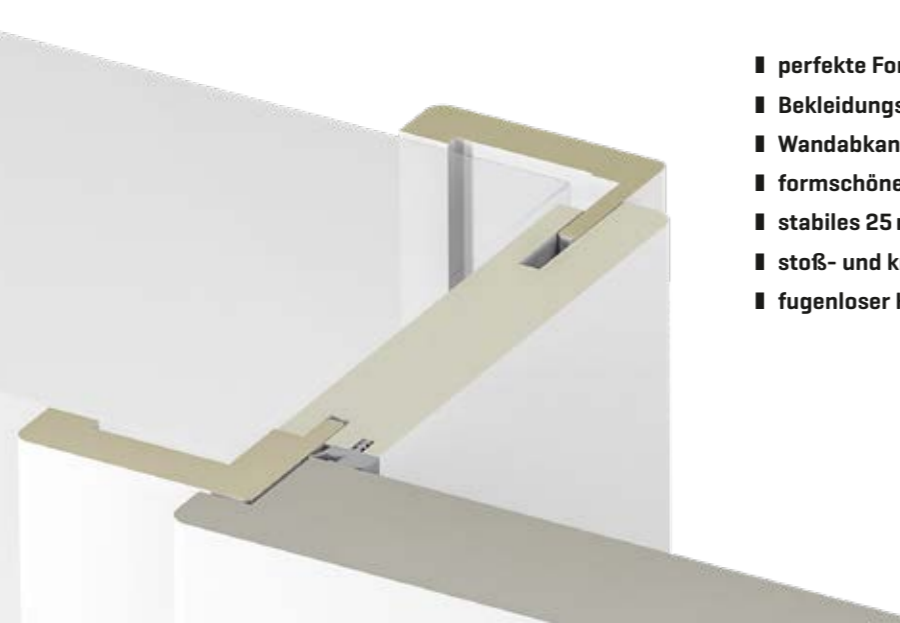

Bänder und Schlösser

STUMPFE AUSFÜHRUNG

Magnetfallenschloss [optional]

- 1 3-teiliges Rollenband V 7888 WF 3D [optional] vernickelt
- 2 Verdeckt liegendes 3D-Band DX101 [optional] silberfarbig
- 3 Verdeckt liegendes Euroband 3D silberfarbig
- 4 Euroband 3D Schwarz

GEFÄLZTE AUSFÜHRUNG

Standardschloss, Klasse 1

- 1 2-teiliges Band V 3420 WF [serienmäßig]
- 2 3D-Band VX 160-18 [optional]
- 3 3-teiliges Band V 4426 WF [optional]
- 4 Verdeckt liegendes Band Pivota FX 2 80 3D [optional]

Schiebetüren

Schiebetürelemente, ob ein- oder zweiflügelig ausgeführt, ermöglichen eine besondere Raumökonomie. Stellen sie doch den sonst zum Öffnen der Tür notwendigen Türraum als Nutzfläche zur Verfügung. In stark frequentierten Kernbereichen der Wohnung wie Küche, Flur oder auch hin zu Vorratsräumen schaffen Sie sich mit Schiebetürelementen neue Bewegungs- und Raummöglichkeiten.

VOR DER WAND LAUFEND

Zarge, Laufschieneverkleidung und Türblatt bilden zusammen eine harmonische Einheit und sind in Durat®, Lack oder Echtholz erhältlich.

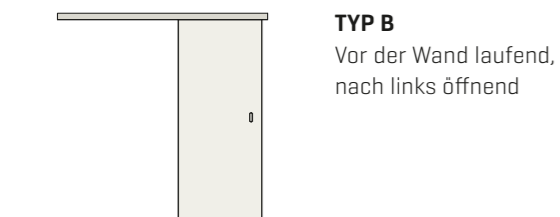
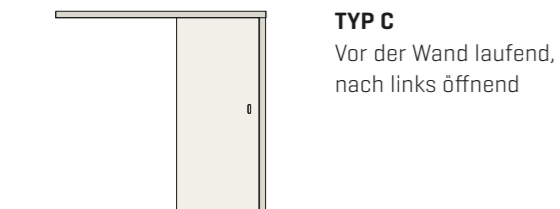
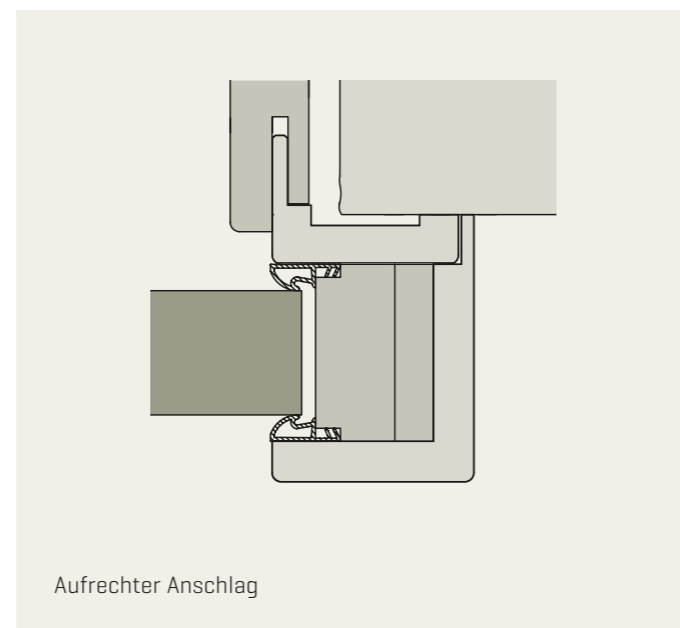
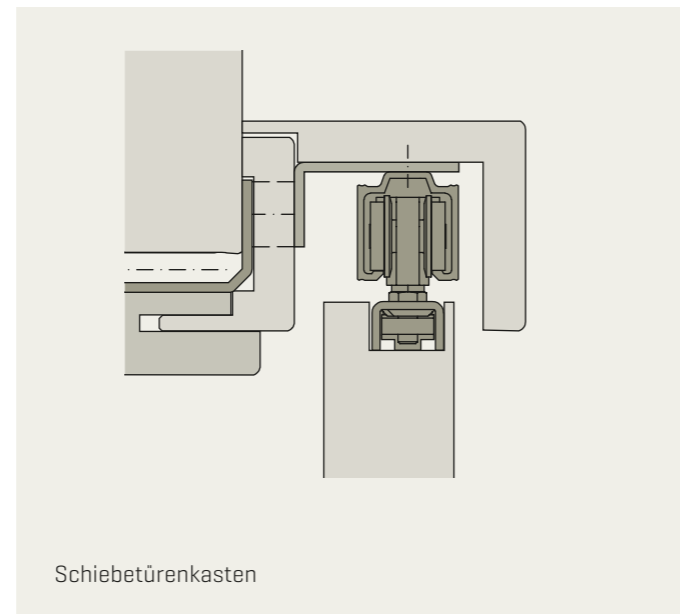

Ausführliche Informationen finden Sie im
HUGA Planungshandbuch und unter www.huga.de

IN DER WAND LAUFEND

Das Türblatt wird in eine bauseitige Türtasche in der Wand eingeschoben, die Zarge verkleidet die Wandöffnung komplett. Optional mit Abdeckleisten bei durchgehendem Sturz. Erhältlich in Durat®, Lack oder Echtholz.

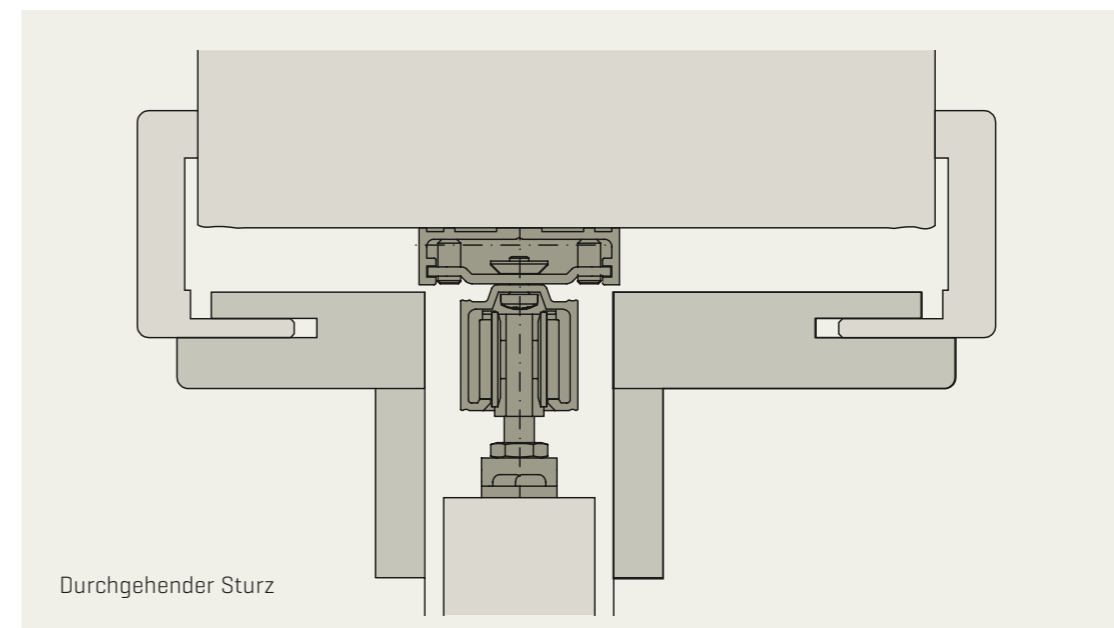
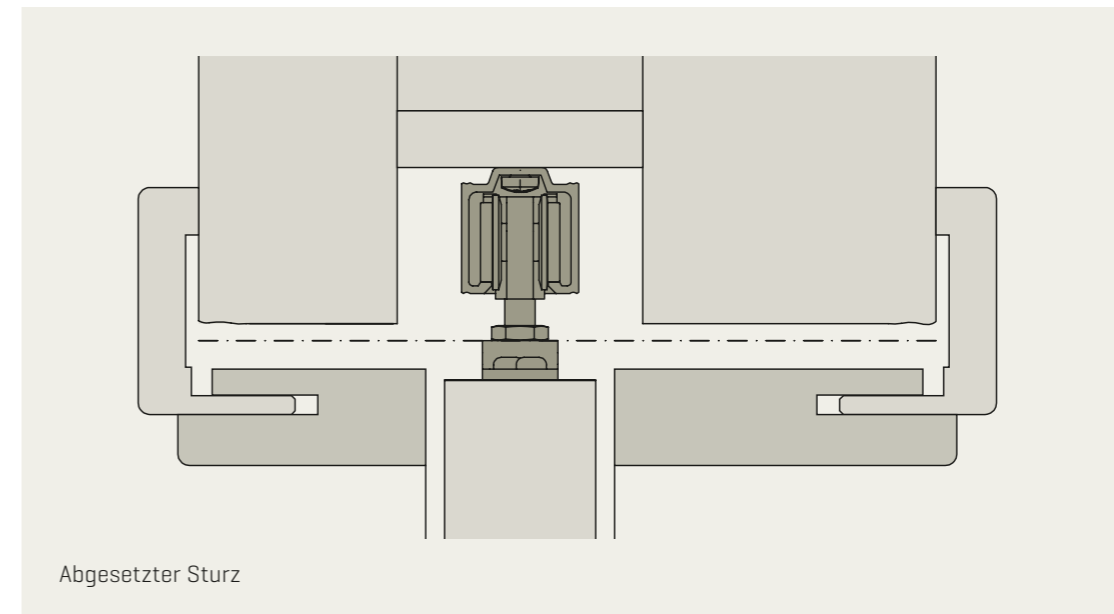

Schiebetüren

SCHIEBETÜRBESCHLAG

Schlank und kompakt, in Kombination mit Holz- oder Ganzglastüren, fügt sich unser Schiebetürbeschlag in den anspruchsvollen Wohnbereich ein und wertet diesen durch seine puristische, klare Formensprache deutlich auf.

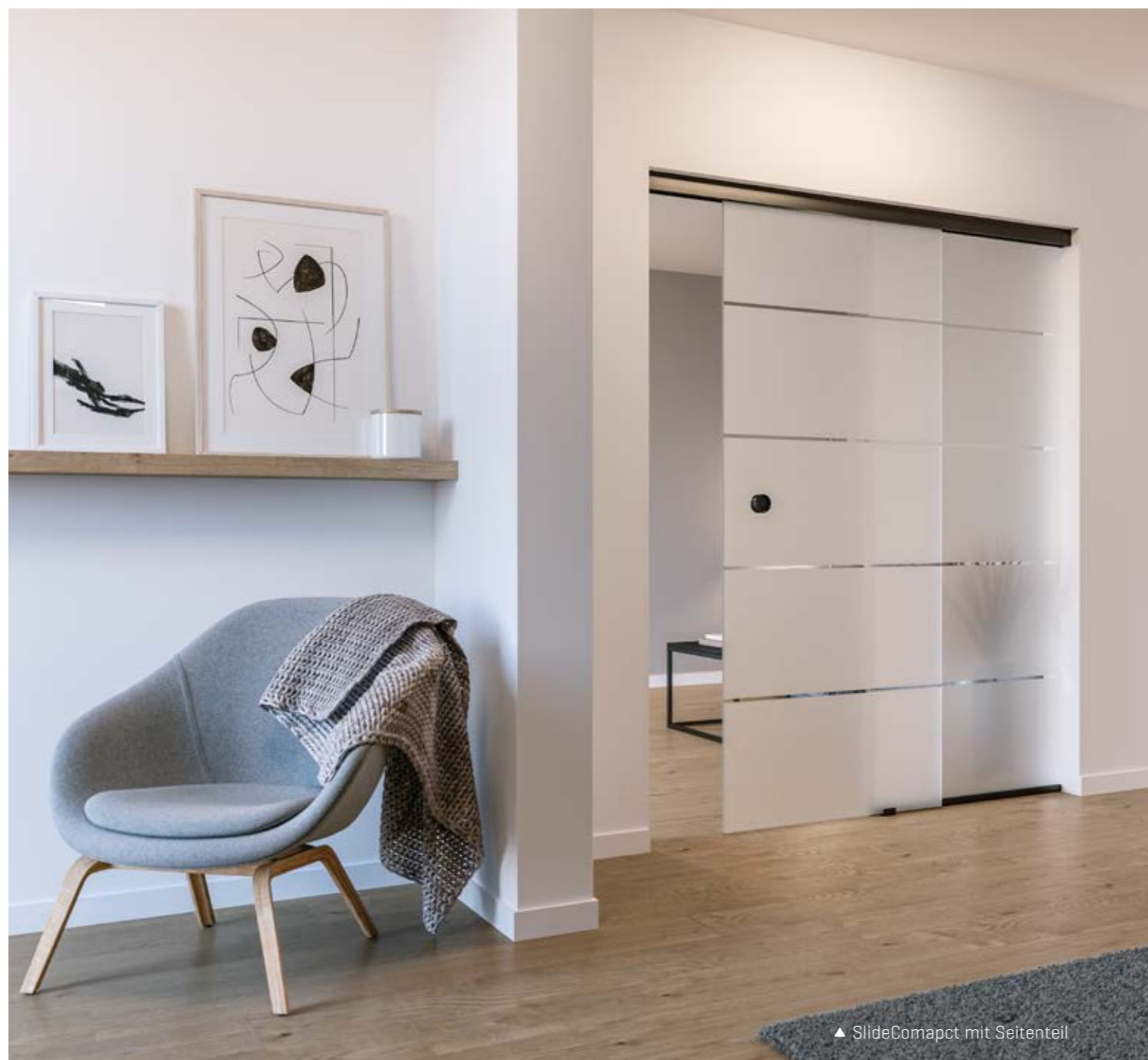

▲ SlideComapct mit Seitenteil



▲ SlideCompact



◀ Rotan



► Slide Compact mit seitlichem Anschlag



▲ Slide Compact mit seitlichem Anschlag



▲ Schiebetürsystem Typ C



► Schiebetürsystem in der Wand laufend

Falttür

Innenraumtüren eröffnen Ihnen neue Möglichkeiten, Ihre Räume optimal zu nutzen. Der sonst notwendige Raum zum Öffnen einer Drehtür kann als Nutzungsfläche bei einer Falttür dienen. Sie lassen sich zudem geräuscharm schließen und können bei Zugluft nicht zuschlagen. Selbst eine optische Einheit mit einer Drehtür ist möglich.

- 1 Laufschiene für stabilen Öffnungsmechanismus
- 2 Band, dreiteilig
- 3 Türblatteile mittig mit 6 Rundbändern verbunden
- 4 Dichtung
- 5 Griffmuschel



▲ Laufschiene silber



Schiebetür-Beschläge



GRIFSTANGEN



Basic Griffstangenpaar rund
400, 600, 1000, 1600 mm



U-Grip Griffstangenpaar
rund 325, 925, 1225 mm



U-Grip Griffstangenpaar
eckig 325, 925, 1225 mm



Basic Griffstangenpaar
eckig 500 mm



Combi Griffstangen-
Griffplattenpaar 400, 600 mm



Flat Griffplattenpaar
200, 400, 600 mm

GRIFFMUSCHELN



Norma 3657
UV/BB/PZ/WC



FSB 4251 rechteckig
offen / geschlossen



FSB 4250 oval
offen / geschlossen



Designgriffmuschel 3648
rechteckig / 3649 oval offen



FSB 4253 quadratisch
offen / geschlossen



FSB 4252 rund
offen / geschlossen



Griffmuschel 6402 rund
aufliegend



Griffmuschel Rondell 3658
UV/BB/WC



▲ Linea Planar

black.edition

HOCHWERTIGE BESCHLÄGE IN MATTSCHWARZ

Besonders im Küchen- und Badbereich dominieren dunkle Farbtöne mit schwarzen Akzenten. Aber auch weiße Flächen mit schwarzen Details als Kontrast sind sehr beliebt. Das Thema finden wir so spannend, dass wir die Top-Seller im Beschlagbereich in edlem mattschwarz umgesetzt haben. Das Ergebnis ist die neue Beschlagskollektion black.edition.

- hochwertige Drückerkollektion in mattschwarz
- kombinierbar mit jeder HUGA Zimmertür
- verfügbar für Holz- und Glastüren

black.edition

DRÜCKERGARNITUREN



SICHERHEITSGARNITUREN

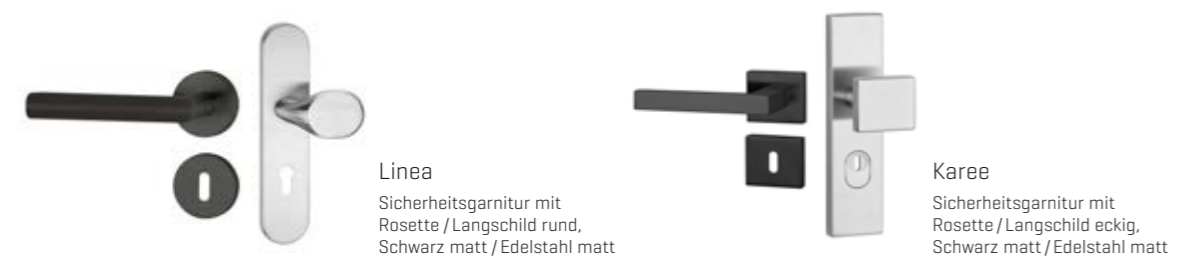

SLIDECOMPACT



Schiebetürsystem SlideCompact, Schwarz matt

DICHTUNG

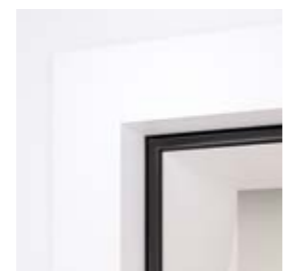

Dichtung, Schwarz matt

GRIFFSTANGEN



GRIFFMUSCHELN



BÄNDER UND SCHLÖSSER

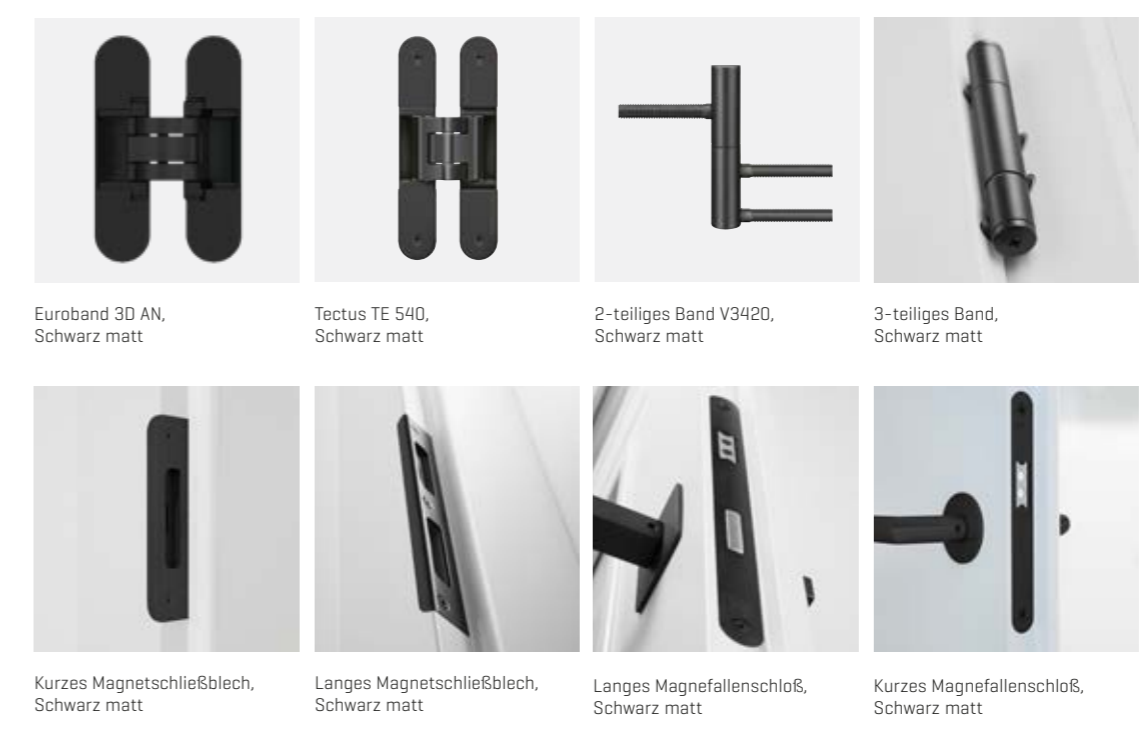

Einführung

BASIC

CONCEPT

CLASSIC

Stahl-Lofttüren

Technik

Drückergarnituren

Als sichtbares Element der Türansicht trägt der Türdrücker zum Gesamteindruck bei. HUGA bietet Ihnen verschiedene Ausführungen.



HUGA PLANAR FLÄCHENBÜNDIGE ROSETTE

Türblätter mit HUGA Planar werden vormontiert ausgeliefert, Rosetten und Schlösser sind bereits ab Werk eingebaut. Bei der Montage braucht lediglich das Drückerpaar mit Vierkant aufgesetzt werden, Madenschrauben festziehen – fertig.



▲ Linea Planar



Ala*



Vento*



Vallis*



Arundo*



Tento*



Linea*
Rosette rund,
Edelstahl matt



Basica 2*
Rosette rund,
Edelstahl matt



Basica 3*
Rosette rund,
Edelstahl matt



Luba*
Rosette rund,
Edelstahl matt



Dee*
Rosette rund,
Edelstahl matt



Dee
Flachrosette eckig,
Edelstahl matt



Apart*
Rosette rund,
Edelstahl matt



Indra*
Rosette rund,
Edelstahl matt/poliert



Lilet
Rosette rund,
Glanzchrom/Griff Porzellan weiß

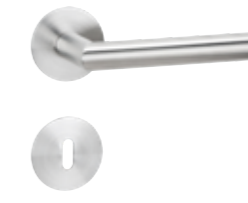

Linea
Flachrosette rund,
Edelstahl matt



Linea
Flachrosette rund,
Edelstahl poliert



Indra
Flachrosette rund,
Edelstahl matt/poliert



Quadriga
Rosette eckig,
Edelstahl matt



Karee
Rosette eckig,
Edelstahl matt



Linea
Flachrosette eckig,
Edelstahl matt

* auch als HUGA Planar erhältlich



DRÜCKER HEWI

Der Einsatz von ausgewählten Materialien, deren hochwertige Verarbeitung sowie der Einsatz zertifizierter Technik zeichnen die HEWI Türbeschläge aus. Ihre Funktionalität, ausgereifte Technik, langlebige Qualität und die reduzierte Formensprache machen sie zu einem dauerhaften Bestandteil im Gebäude. Mit den bicolor Modellen können Sie Ihre Inneneinrichtung individuell gestalten. Bestehend aus zwei Materialien eröffnet bicolor einen ungewöhnlichen Mix: Polyamid trifft auf Edelstahl.



Einführung

BASIC

CONCEPT

SYSTEM 162

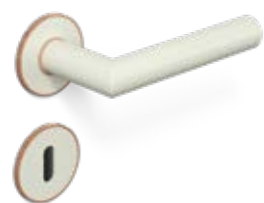

System 162
Flachrosette
Reinweiß / kupfer matt
BB / WC / PZ / FH

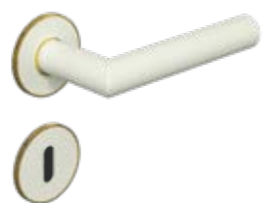

System 162
Flachrosette
Reinweiß matt / messing matt
BB / WC / PZ / FH



System 162
Flachrosette
Schwarz matt / Kupfer matt
BB / WC / PZ / FH



System 162
Flachrosette
Schwarz matt / messing matt
BB / WC / PZ / FH



System 162
Flachrosette
Anthrazitgrau / Edelstahl matt
BB / WC / PZ / FH

SYSTEM 250



System 250
Flachrosette
Reinweiß / kupfer matt
BB / WC / PZ / FH



System 250
Flachrosette
Reinweiß matt / messing matt
BB / WC / PZ / FH



System 250
Flachrosette
Schwarz matt / Kupfer matt
BB / WC / PZ / FH



System 250
Flachrosette
Schwarz matt / messing matt
BB / WC / PZ / FH



System 250
Flachrosette
Anthrazitgrau / Edelstahl matt
BB / WC / PZ / FH

CLASSIC

Stahl-Lofttüren

Technik

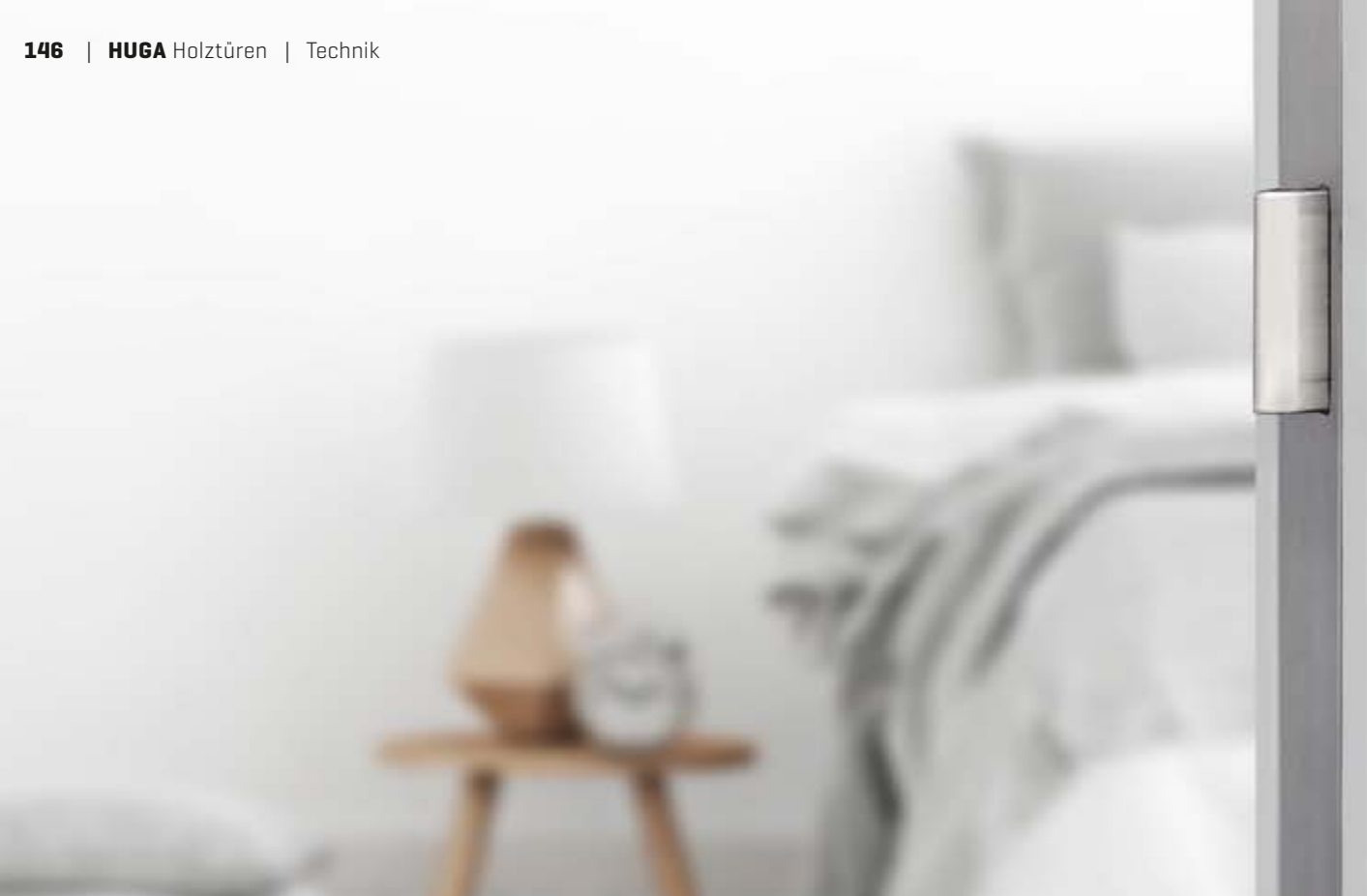

DRÜCKER GRIFFWERK

Bestehende Türen können durch neue Beschläge einen völlig veränderten, modernen Look erhalten. Kein Element unserer Wohnung berühren wir häufiger als Türbeschläge. Deshalb achten wir auf Qualität. Die aufwändige Oberflächenpolitur verleiht dem Türgriff ein edles Finish. In matt gebürstetem Edelstahl dagegen kommt der hochwertige Stahl besonders stilvoll zur Geltung. Bei GRIFFWERK folgen die feinen Linien des Schliffbildes dynamisch der Linienform des Designs und unterstützen so die ästhetische Wirkung.

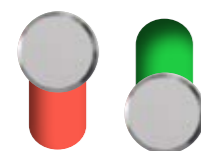

Smart2lock

Smart2lock steht für die perfekte Kombination von intelligenter Schließtechnik mit puristischem Design. Alle Türbeschläge lassen sich mit nur einer Hand verriegeln und öffnen. Da die Schließmechanik im Griff integriert ist, wird keine Schlüsselrosette mehr benötigt. Der Griff lässt sich im verriegelten Zustand sowohl außen, als auch innen nicht mehr herunterdrücken.



Lucia Professional
Standardrosette
Edelstahl matt / black.edition
BB / WC / PZ / Smart2lock

Lucia Piatta S
Flachrosette
Edelstahl matt
BB / WC / PZ / Smart2lock

Leaf Light
Rundrosette
Edelstahl matt
BB / WC / PZ

Leaf Light
Rundrosette
Kaschmirgrau
BB / WC / PZ



Remote
Rundrosette
Edelstahl matt
BB / WC / PZ

Remote
Rundrosette
Kaschmirgrau
BB / WC / PZ

Avus One
Rosettenlos
Edelstahl matt
Smart2lock

Avus One
Rosettenlos
Kaschmirgrau
Smart2lock



Puristo S
Rahmenteil
Edelstahl matt
UV / Smartlock

inklusive Officeband

Puristo S
Rahmenteil
Kaschmirgrau / schwarz
UV / Smartlock

inklusive Officeband

Windfangelemente



Holz-Umfassungszarge mit Seitenteil und Oberlicht Durat® Decastello quer | Struktur



Holz-Umfassungszarge mit Seitenteil: Durat® Nussbaum | Struktur, Zarge Durat® Weißlack Dekor, Schloss mit Rollenschnäpper

Blockrahmen mit Seitenteil

VARIANTENREICH

Windfangelemente finden ihren Einsatz in Wohnräumen, aber auch als Abschluss zum Flur. Fünf Varianten geben Spielraum, große Öffnungen stilvoll zu schließen. Durch den Einsatz von Seitenteilen und Oberlichtern schaffen sie, besonders in fensterlosen Bereichen, das Plus an Licht. Zusätzlich bietet der Einsatz von unterschiedlichen Glasdesigns die Möglichkeit, sich zu mehr Offenheit oder mehr Geschlossenheit im Raum zu entscheiden. Windfangelemente bieten Funktionalität und sehen toll aus.

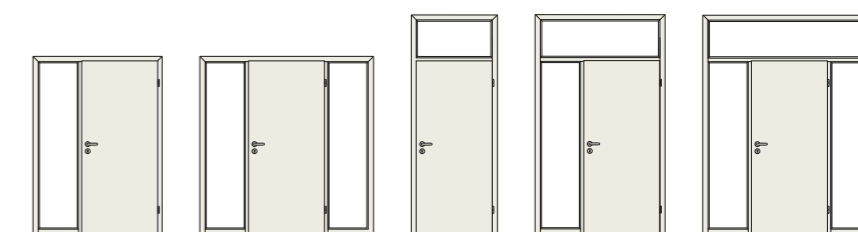

Oberflächen

DURAT®

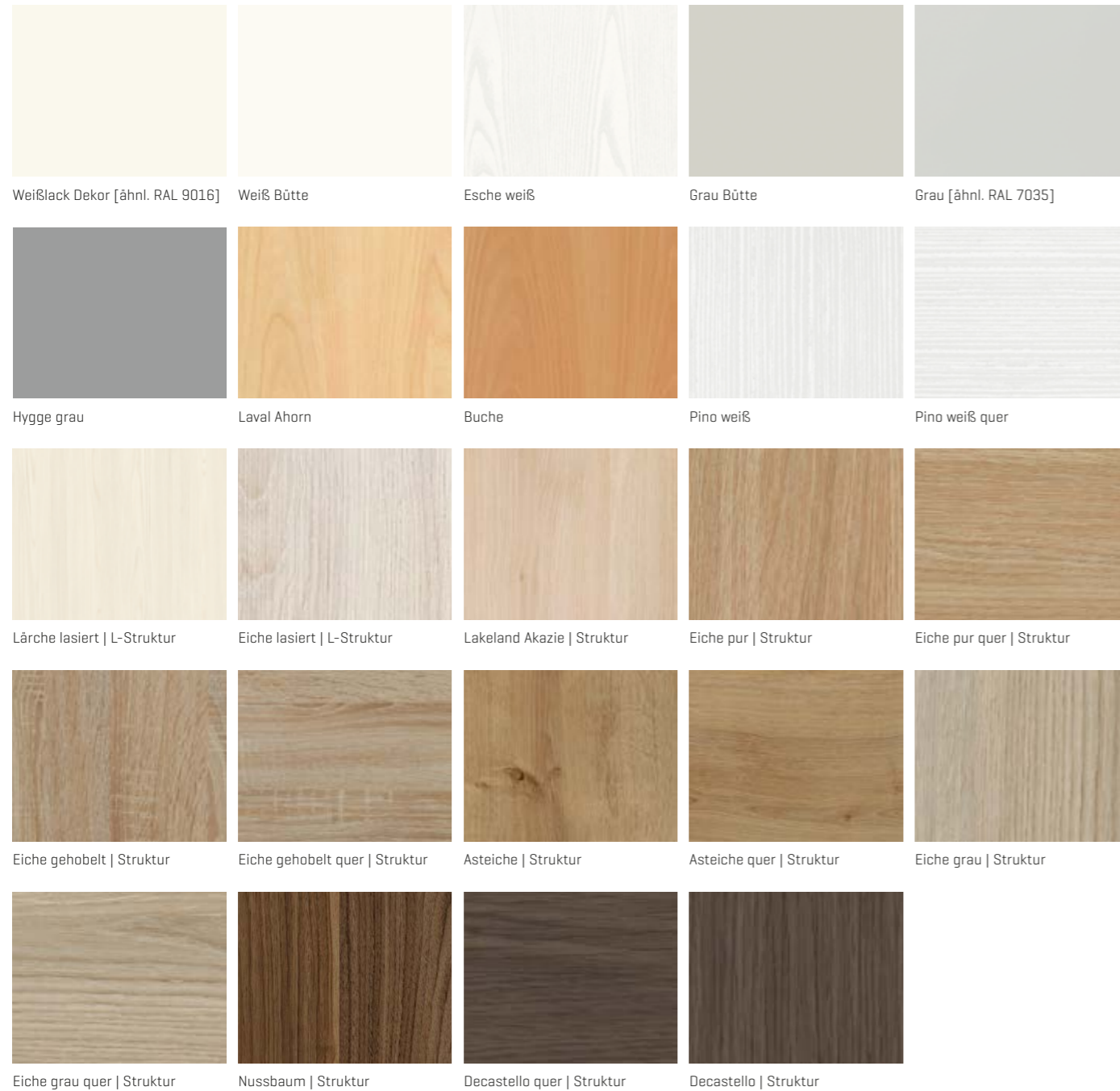

Die Farben der abgebildeten Produkte dieser Publikationen können reproduktionsbedingt vom Original abweichen. Änderungen und Irrtümer behalten wir uns vor.

ECHTHOLZFURNIERE

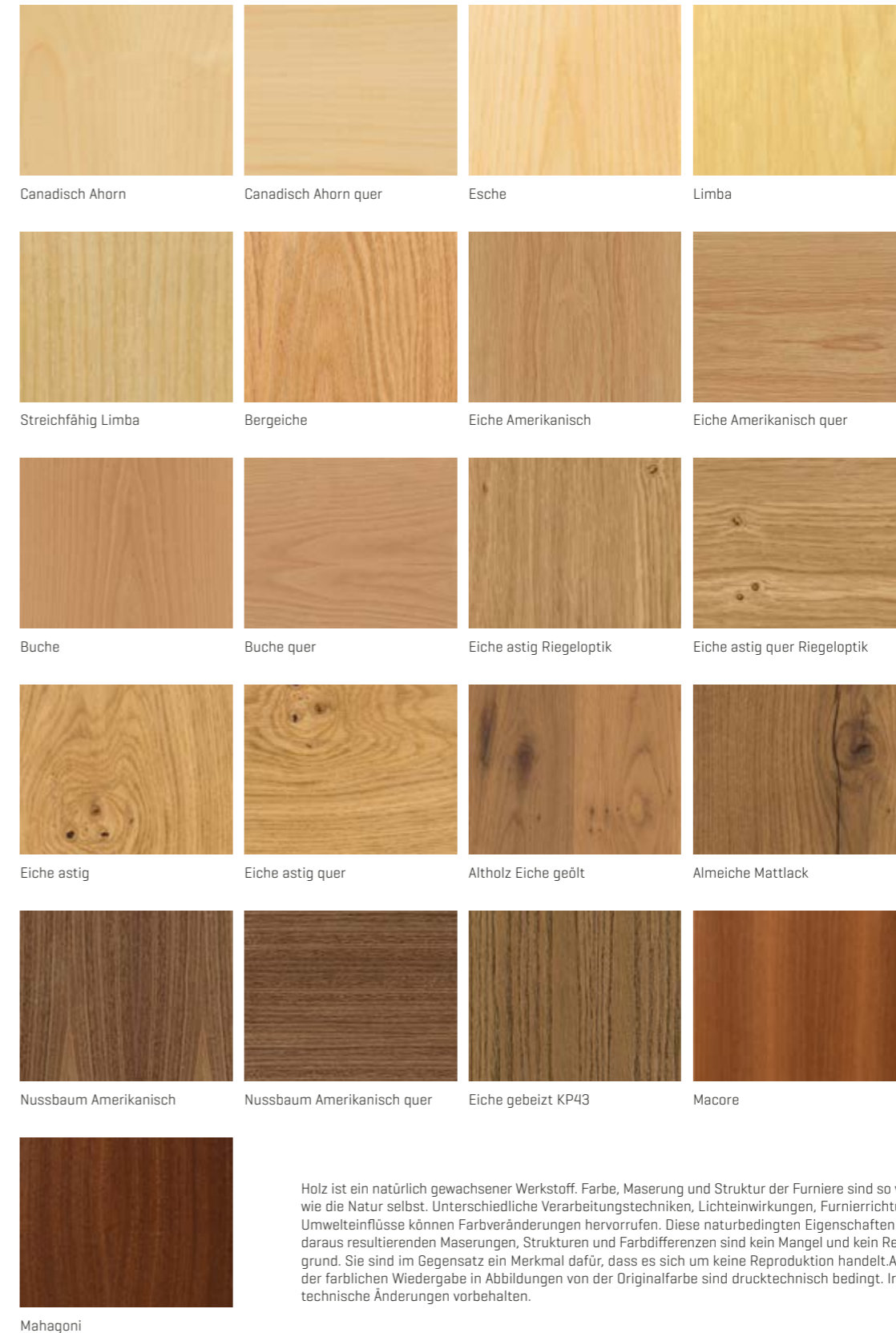

Holz ist ein natürlich gewachsener Werkstoff. Farbe, Maserung und Struktur der Furniere sind so verschieden wie die Natur selbst. Unterschiedliche Verarbeitungstechniken, Lichteinwirkungen, Furnierrichtungen und Umwelteinflüsse können Farbveränderungen hervorrufen. Diese naturbedingten Eigenschaften sowie die daraus resultierenden Maserungen, Strukturen und Farbdifferenzen sind kein Mangel und kein Reklamationsgrund. Sie sind im Gegensatz ein Merkmal dafür, dass es sich um keine Reproduktion handelt. Abweichungen der farblichen Wiedergabe in Abbildungen von der Originalfarbe sind drucktechnisch bedingt. Irrtümer und technische Änderungen vorbehalten.

ECHTLACK*

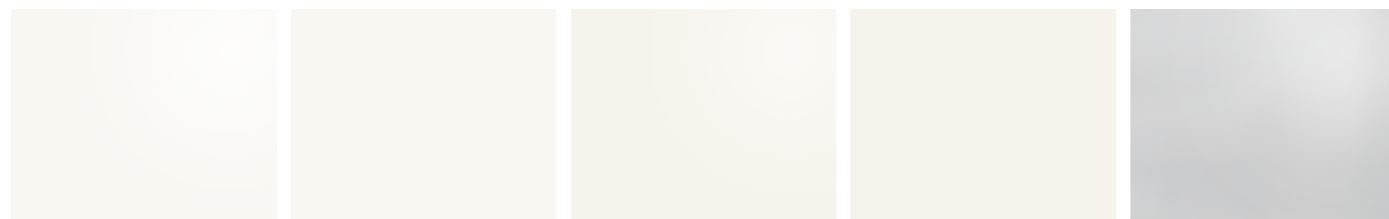

Weiß [ähnl. RAL 9016] Weiß Mattlack [ähnl. RAL 9016] Weiß [ähnl. RAL 9010] Weiß Mattlack [ähnl. RAL 9010] Grau [ähnl. RAL 7035]



Hygge grau Hygge grau Mattlack Taupe Taupe Mattlack Grau Mattlack [ähnl. RAL 7035]

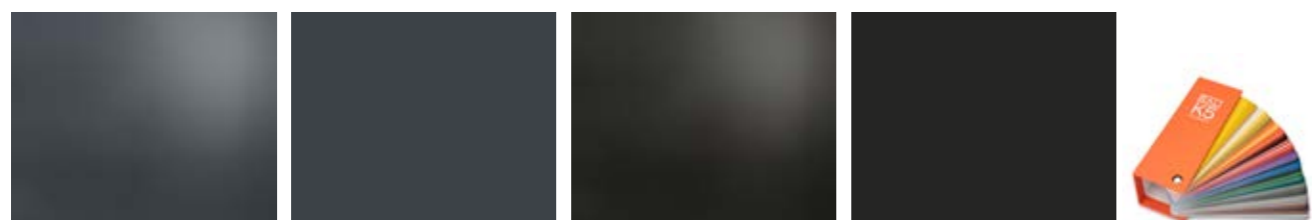

Anthrazit [ähnl. RAL 7016] Anthrazit Mattlack [ähnl. RAL 7016] Schwarz [ähnl. RAL 9005] Schwarz Mattlack [ähnl. RAL 9005] * RAL K5 nach Wahl

VERSIO



Ultramatt weiß Ultramatt grau Ultramatt Hygge grau Ultramatt taupe Ultramatt anthrazit



Strukturiert weiß Strukturiert grau Strukturiert Hygge grau Strukturiert taupe Strukturiert anthrazit

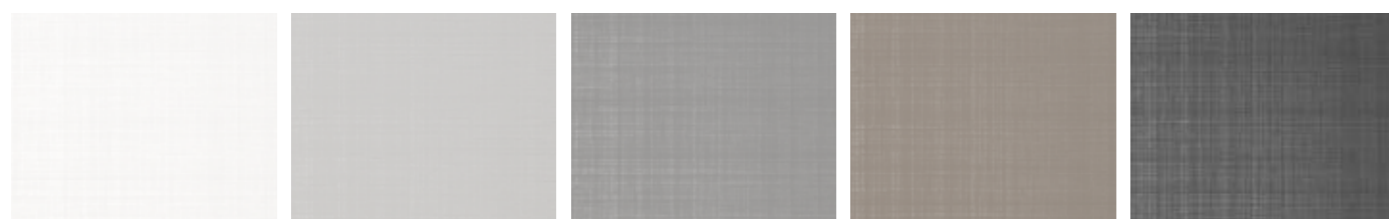

Cotton like weiß Cotton like grau Cotton like Hygge grau Cotton like taupe Strukturiert anthrazit

Lichtausschnittverglasung

DESIGN



Artista klar Chinchilla weiß Eisblumenglas weiß Gotthik weiß

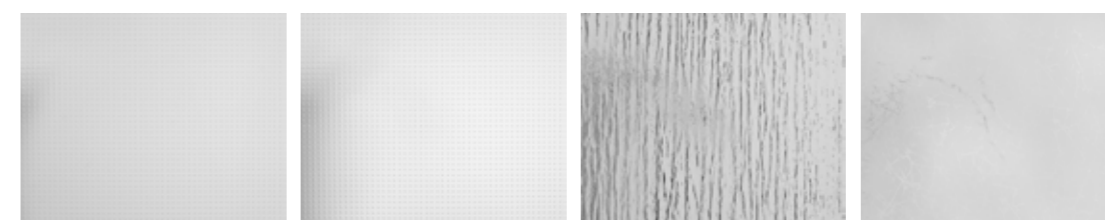

Pavé weiß Master-Carré Silvit 178 weiß Uadi weiß

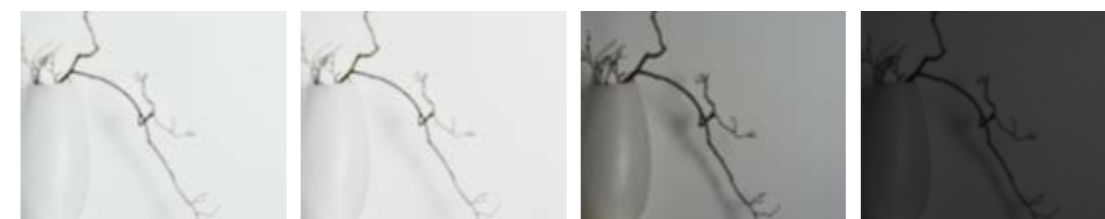

VSG Clear VSG Clear white Clear Grey Dark Grey



Clear Bronze SignumSatin 15/10 | GS035, Motiv klar SignumSatin 15/10 | GS035, Motiv matt

Die Farben der abgebildeten Produkte dieser Publikationen können reproduktionsbedingt vom Original abweichen. Änderungen und Irrtümer behalten wir uns vor.

OBERFLÄCHENAUSFÜHRUNGEN	BASIC										CLASSIC			
	Cava	Signum	Alesa	Accura	Tarsio	Sueno	Sueno F	Smart	Smart F	Lacuna	Piano	Kontur	Landhaus	
DURAT®														
Weißlack Dekor [ähnl. 9016]	■	■		■	■		■		■				■	
Weiß Bütte	■			■	■		■		■					
Esche weiß	■			■	■		■		■				■	
Grau Bütte	■			■	■		■		■					
Hygge grau	■	■		■	■		■		■					
Laval Ahorn	■			■	■		■		■					
Buche	■			■	■		■		■				■	
Grau [ähnl. RAL 7035]	■			■	■		■		■					
Pino weiß	■			■	■		■		■					
Pino weiß quer	■			■	■		■		■					
Lakeland Akazie Struktur	■			■	■		■		■				■	
Asteiche Struktur	■			■	■		■		■				■	
Asteiche quer Struktur	■			■	■		■		■					
Eiche gehobelt Struktur	■			■	■		■		■				■	
Eiche gehobelt quer Struktur	■			■	■		■		■					
Eiche pur Struktur	■			■	■		■		■				■	
Eiche pur quer Struktur	■			■	■		■		■					
Eiche grau Struktur	■			■	■		■		■				■	
Eiche grau quer Struktur	■			■	■		■		■					
Decastello Struktur	■			■	■		■		■					
Decastello quer Struktur	■			■	■		■		■					
Nussbaum Struktur	■			■	■		■		■					
Eiche lasiert L-Struktur	■			■	■		■		■				■	
Lärche lasiert L-Struktur	■			■	■		■		■				■	
ECHTHOLZFURNIERE														
Canadisch Ahorn	■					■		■		■				
Canadisch Ahorn quer	■					■								
Esche	■							■		■				
Limba	■							■		■				
Streichfähig Limba	■							■		■				
Bergeiche	■							■		■				
Eiche Amerikanisch	■					■		■		■				
Eiche Amerikanisch quer	■					■								
Buche	■					■		■		■				
Buche quer	■					■								
Eiche astig Riegeloptik	■					■		■		■				
Eiche astig quer Riegeloptik	■					■								
Eiche astig	■					■		■		■				
Eiche astig quer	■					■								
Almeiche Mattlack	■													
Altholz Eiche geölt	■													
Nussbaum Amerikanisch	■					■		■		■				
Nussbaum Amerikanisch quer	■					■								
Eiche gebeizt KP43	■							■		■				
Macore	■							■		■				
Mahagoni	■							■		■				

OBERFLÄCHENAUSFÜHRUNGEN	BASIC										CLASSIC			
	Cava	Signum	Alesa	Accura	Tarsio	Sueno	Sueno F	Smart	Smart F	Lacuna	Piano	Kontur	Landhaus	
ECHTLACK														
Weiß [ähnl. RAL 9016]	■		■	■	■		■		■		■	■	■	
Weiß Mattlack [ähnl. RAL 9016]	■		■	■	■		■		■		■	■	■	
Weiß [ähnl. RAL 9010]	■		■	■	■		■		■		■	■	■	
Weiß Mattlack [ähnl. RAL 9010]	■		■	■	■		■		■		■	■	■	
Grau [ähnl. RAL 7035]	■		■	■	■		■		■		■	■	■	
Grau Mattlack [ähnl. RAL 7035]	■		■	■	■		■		■		■	■	■	
Hygge Grau	■		■	■	■		■		■		■	■	■	
Hygge Grau Mattlack	■		■	■	■		■		■		■	■	■	
Taupe	■		■	■	■		■		■		■	■	■	
Taupe Mattlack	■		■	■	■		■		■		■	■	■	
Anthrazit [ähnl. RAL 7016]	■		■	■	■		■		■		■	■	■	
Anthrazit Mattlack [ähnl. RAL 7016]	■		■	■	■		■		■		■	■	■	
Schwarz [ähnl. RAL 9005]	■		■	■	■		■		■		■	■	■	
Schwarz Mattlack [ähnl. RAL 9005]	■		■	■	■		■		■		■	■	■	
RAL nach Wahl	■		■	■	■		■		■		■	■	■	
VERSIO														
Ultramatt weiß [ähnl. RAL 9016]				■			■		■					
Ultramatt grau [ähnl. RAL 7035]				■			■		■					
Ultramatt Hygge grau				■			■		■					
Ultramatt taupe				■			■		■					
Ultramatt anthrazit [ähnl. RAL 7016]				■			■		■					
Strukturiert weiß							■		■					
Strukturiert grau							■		■					
Strukturiert hygge grau							■		■					
Strukturiert taupe							■		■					
Strukturiert anthrazit							■		■					
Cotton like weiß				■	■		■		■					
Cotton like grau				■	■		■		■					
Cotton like hygge grau				■	■		■		■					
Cotton like taupe				■	■		■		■					
Cotton like anthrazit				■	■		■		■					

* Nur Smart 1 mit vertikalem Glas

Weitere Oberflächenausführungen, HPL-Oberflächen, Sonderfarben [RAL Töne, seidenmatt] auf Anfrage.

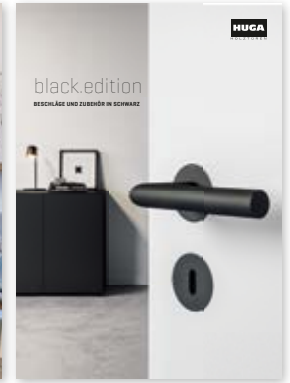

Weitere Produktkataloge finden Sie auf unserer Homepage www.huga.de/download



HUGA KG
Osnabrücker Landstraße 139
33335 Gütersloh | Germany

Fon +49 (0) 5241 973-0
Fax +49 (0) 5241 973-555
info@huga.de | www.huga.de



instagram



facebook